

ΚΟΦΕΜΟΛΚΑ ΑΡΑΧΗ ΑCG3 – ΑCG4





ВНИМАНИЕ

Перед использованием машины внимательно прочесть данную инструкцию.

Сводная информация:

1. Предупреждения общего характера
2. Описание устройства
3. Технические данные
4. Рабочее меню
5. Меню программирования
6. Сведения по технике безопасности
7. Установка и подключение к электросети
8. Функции устройства
9. Программирование
10. Обслуживание
11. Уход
12. Утилизация
13. Шум при работе



Предупреждающий знак! Уделить особое внимание приводимым инструкциям во избежание повреждения устройства и получения травм оператором.

1. Предупреждения общего характера

Внимательно прочтите данное руководство перед использованием устройства, поскольку в нем содержится важная информация касательно безопасности, использования и обслуживания устройства.

Производитель непрерывно осуществляет модернизацию своей продукции и вправе вносить изменения или улучшения в любые изделия или руководства по эксплуатации.

2. Описание устройства

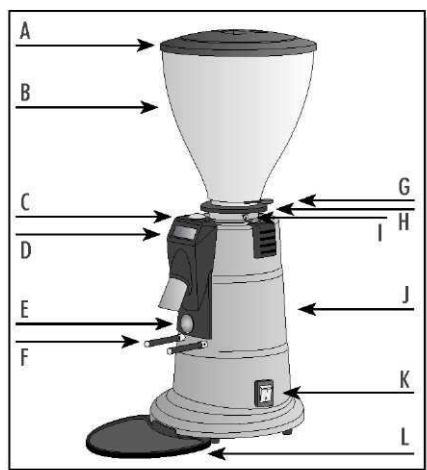

- A) Крышка бункера для зерен
- B) Бункер для зерен
- C) Кнопка выбора
- D) Дисплей
- E) Кнопка порционной подачи
- F) Держатель фильтра
- G) Лопасть закрытия бункера с кофе
- H) Регулировочная гайка
- I) Штифт бункера с кофе
- J) Корпус машины
- K) Главный выключатель
- L) Площадка для мельницы





3. Технические данные (230 В - 50 Гц)

	АСГ3	АСГ4
Лезвия для простого помола	Ø 58 мм	Ø 75 мм
Мощность	250 Вт	340 Вт
Электродвигатель	1400 об./мин	1400 об./мин
Счетчик порций	✓	✓
Размеры (мм)	190 x 310 x 505	220 x 370 x 600
Вес нетто	8,5 кг	11 кг
Рабочий цикл (230 В - 50 Гц)	8 с ВКЛ / 52 с ВЫКЛ	5 с ВКЛ / 15 с ВЫКЛ
Емкость бункера для кофе	1,0 кг	1,4 кг

4. Рабочее меню

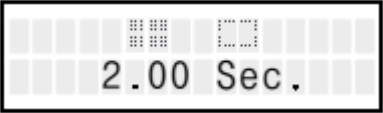
Доступные экраны меню.

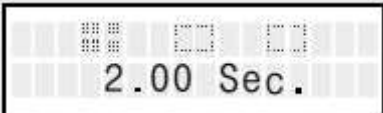
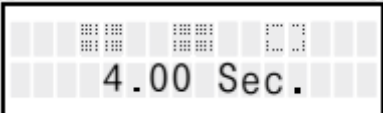
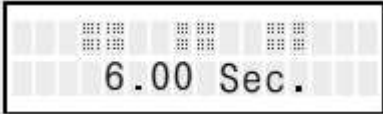
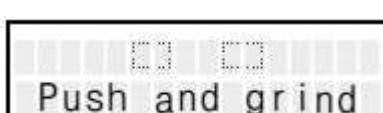
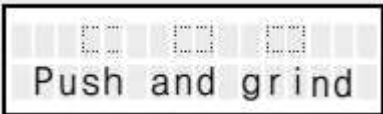
Видимыми останутся лишь некоторые экраны, в зависимости от настроек меню программирования. Нажать кнопку выбора для пролистывания меню.

Экран	Функция
	Порция № 1
	Порция № 2
	Непрерывная подача
	Порция № 1 С включенной порцией № 3
	Порция № 2 С включенной порцией № 3
	Порция № 3
	Запустить и смолоть порцию № 1 и порцию № 2 Нажать кнопку порционной подачи один раз для начала подачи порции № 1, нажать дважды для подачи порции № 2. Время активации для порции № 2 составляет 2 сек. Запустить и смолоть порцию № 1, порцию № 2 и порцию № 3
	Нажать кнопку порционной подачи один раз для начала подачи порции № 1, нажать дважды для подачи порции № 2 и трижды для подачи порции № 3. Время активации для порции № 2 - № 3 составляет 2 сек. Необходимо ввести пароль, если он установлен
	Повернуть кнопку выбора для указания первой цифры, нажать на кнопку для перехода к следующей цифре. Подтвердить четвертую цифру, если все введено правильно, для получения доступа к меню программирования.
	Ошибка при неправильном вводе пароля

5. Меню программирования

Для открытия меню программирования нажать кнопку выбора и удерживать в течение 10 сек. Для пролистывания меню программирования повернуть кнопку выбора и затем нажать для входа в меню и изменения параметров. Для изменения параметров повернуть кнопку выбора, затем нажать ее для подтверждения данных и возврата в меню программирования.

Экран	Функция
	Программирование порции № 1
	Таймер настраивается с шагом +/- 0,05 сек.
	Программирование порции № 2
	Таймер настраивается с шагом +/- 0,05 сек.
	Порция № 3
	Таймер настраивается с шагом +/- 0,05 сек. Можно отключить порцию № 3, повернув кнопку выбора против часовой стрелки. На экране вместо таймера появится надпись OFF.
	Программирование непрерывной подачи
	Можно включить (ON) или выключить (OFF) режим непрерывной подачи
	Выбрать тип порции
	Стандарт: выбрать тип порции при помощи кнопки выбора. Запустить и смолоть: выбрать при помощи кнопки порционной подачи.
	Счетчик порций P: частичный T: общий
	Частичный счетчик порций можно обнулить, удерживая нажатой кнопку выбора в течение 10 сек. Для возврата в меню программирования повернуть кнопку выбора по часовой стрелке. При появлении надписи EXIT, нажать ее.

Password

Пароль (Password)

Пароль не позволяет войти в меню программирования. Настройка пароля описана в главе 9-5.

Psw
Save Exit

Save (сохранить): сохраняет пароль Exit (выход): выход без сохранения

DD/MM/YYYY

Дата

Программа позволяет изменить и сохранить дату. Изменение даты описано в главе 9-6.

--/--/----
Save Exit

Save (сохранить): сохранить дату Exit (выход): выход без сохранения

Release 2.00

Версия программного обеспечения

EXIT

EXIT

Нажать кнопку выбора для выхода из меню программирования.

6. Сведения по технике безопасности

Данное устройство предназначено исключительно для помола кофейных зерен, соответственно производитель не несет ответственности за любой ущерб или происшествия, вызванные использованием устройства для иных целей.

В случае ненадлежащего использования устройства гарантия на него автоматически аннулируется. Любые работы по установке или техническому обслуживанию устройства должны производиться только квалифицированными сотрудниками.

Устройство не является герметичным, и его следует хранить вдали от потенциальных источников брызг или источников влаги. Устройство разработано для профессионального использования и, следовательно, должно использоваться только обученным персоналом. Не допускается использование устройства детьми или взрослыми с ограниченными физическими, умственными или двигательными возможностями, а также лицами, которые не обладают достаточными знаниями или опытом, если они не прошли соответствующую подготовку или пользуются устройством без надзора со стороны обученного специалиста.

Хранить устройство вдали от детей. Не допускается разрешать детям играть с устройством.

Устройство снабжено термовыключателем для защиты электродвигателя; в случае его срабатывания следует отключить устройство от сети питания и выждать не менее одного часа перед повторным включением.

Во избежание возможных рисков замена поврежденного шнура питания должна осуществляться изготовителем или официально представляющей его организацией технического обслуживания, либо квалифицированным специалистом.

ПЕРЕД ВЫПОЛНЕНИЕМ ЛЮБОГО РОДА РАБОТ ПО УХОДУ ЗА ИЗДЕЛИЕМ ИЛИ ЕГО ОБСЛУЖИВАНИЮ ЕГО НЕОБХОДИМО ОБЯЗАТЕЛЬНО ОТСОЕДИНИТЬ ОТ ИСТОЧНИКА ЭЛЕКТРОПИТАНИЯ.

7. Установка и подключение к электросети

Установка должна осуществляться обученным техническим специалистом.

Установка должна производиться в полном соответствии с правилами техники безопасности, которые действуют в стране эксплуатации, уделяя особое внимание мерам по предотвращению происшествий и пожаров, а также требованиям к электробезопасности.

Поместить устройство на ровной плоской поверхности для обеспечения устойчивости. Перед подключением устройства к электросети:

- Совместить отверстие в нижней части чаши с одним из отверстий в месте нахождения регулировочной гайки (см. рисунок F1). Убедиться, что лопасть не препятствует опусканию стопорного штифта регулировочного диска, в противном случае поменять отверстие. Затянуть при помощи соответствующего винта.
- Убедиться, что выключатель находится в положении 0 (выключено), а данные о напряжении и частоте тока, указанные на паспортной табличке, совпадают с параметрами сети питания.

Кабель питания должен быть соединен с платой заземления, которая должна работать эффективно и соответствовать действующим нормам безопасности.

8. Функции устройства

После надежной установки бункера с кофе на верхнем держателе ножей для помола, насыпать в бункер кофейные зерна. Закрыть бункер крышкой и открыть лопасть снизу, чтобы кофейный зерна спустились в механизм помола.



⚠ Не запускать устройство без установленного бункера для зерен или без надетой крышки на бункере.

Для включения устройства нажать главный выключатель (положение 1). В ночное время суток или на время отсутствия оператора устройство следует выключать.

- В стандартном режиме, нажать кнопку выбора для пролистывания меню. При появлении на экране нужной порции, нажать кнопку порционной подачи для начала процесса помола.
- В режиме Push and Grind (запустить и смолоть), выбор и помол напрямую управляются кнопкой порционной подачи. Нажать ее один раз для подачи порции № 1, дважды для подачи порции № 2 и трижды для подачи порции № 3, если она включена.

Кнопка выбора используется только для переключения в режим непрерывной подачи, если он включен.

- Помимо этого устройство имеет функцию непрерывной подачи (Continuous Dose), которая позволяет смолоть нужное количество кофе без настройки времени простым нажатием кнопки порционной подачи.

Для прекращения помола в любой момент времени нажать кнопку выбора.

8-1. Первый пуск

При включении устройства на экране появится короткое приветствие. Через несколько секунд появится обозначение одной из заданных функций.

Для переключения между функциями нажать кнопку выбора, которая находится над дисплеем (синего цвета). Для регулировки степени помола использовать режим непрерывной подачи и точные весы, чтобы отвешивать нужное количество в граммах. Всякий раз при регулировке помола (см. главу 8-2), следует помнить, что первые две двойных порции считать не следует, поскольку они могут содержать часть кофе, оставшегося после предыдущей операции по настройке.

После того, как кофе спрессуется, и вы отмерите необходимое время для извлечения, перейти к настройке программируемых порций. (см. главу 9-1).

Следует помнить, что после каждой регулировки процесса помола необходимо убедиться, что количество помолотого кофе соответствует требованиям.

Для модели с коническими жерновами перед началом окончательной настройки следует смолоть не менее 1 кг кофе.

8-2. Настройка помола

Степень помола устройства выставлена на заводе таким образом, чтобы обеспечить нормальную работу с большинством видов кофе, представленных на рынке. Для регулировки помола:

Пошаговая регулировка

Нажать регулировочный штифт и повернуть гайку в нужном направлении. После поворота до нужного уровня отпустить штифт, чтобы заблокировать механизм регулировки. Перед включением кофемолки убедиться, что регулировочный штифт надежно заблокирован. Регулировку следует в обязательном порядке производить при отключенной от сети кофемолке и без кофе внутри (см. рисунок F2). "+" показывает направление вращения для получения более грубого помола. "-" показывает направление вращения для получения более тонкого помола кофе.

Микрометрическая настройка

Повернуть горизонтальную регулировочную рукоятку для изменения степени помола кофе. Микрометрическая регулировка не требует блокировки. Регулировку помола следует производить при включенном двигателе, если в кофемолке имеется кофе, и при выключенном двигателе, если она пуста (см. рисунок F3). "+" показывает направление вращения для получения более грубого помола. "-" показывает направление вращения для получения более тонкого помола кофе. Рекомендуется провести помол с использованием нескольких граммов кофе всякий раз при изменении степени помола, поскольку это позволит удалить остатки молотого кофе, который уже находится внутри кофемолки.

Если кофе движется слишком медленно, это означает, что производится слишком тонкий помол, а при слишком быстром расходе кофе – помол слишком грубый.

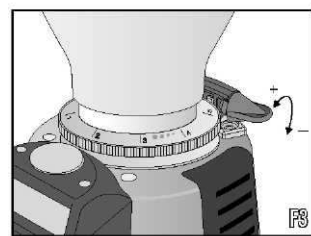
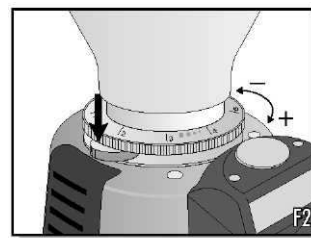

На расход кофе могут оказать влияние множество других факторов, включая количество загруженного кофе, степень его сжатия, настройки устройства, чистота фильтров и климатические условия.

9. Программирование

Включить устройство для входа в меню программирования. После приветственного сообщения нажать кнопку выбора (удерживать в течение 10 секунд или до появления текста на экране).

Пролистать меню поворотом кнопки выбора. При появлении на экране функции, которую необходимо изменить, нажать и войти для изменения параметров.

Для выхода из меню программирования повернуть кнопку выбора и после появления на экране надписи "EXIT" нажать ее для подтверждения и возврата в рабочее меню.

9-1. Программируемые порции

Для входа в меню программирования включить устройство. После приветственного сообщения нажать кнопку выбора (удерживать в течение 10 секунд или до появления текста на экране). Устройство имеет функцию цифровой регулировки порций.

Пролистать меню программирования поворотом кнопки выбора. При появлении на экране порции, которую требуется скорректировать, нажать ее для начала программирования.

Повернуть кнопку выбора для регулировки времени, показанного на экране. Время увеличивается при повороте по часовой стрелке и уменьшается при повороте против часовой стрелки.

После настройки нужного времени нажать кнопку выбора для подтверждения значения и возврата в меню программирования. Продолжить настройку следующей порции.

Программа предусматривает настройку трех разных программируемых порций. Можно отключить (OFF) порцию № 3, повернув кнопку выбора против часовой стрелки.

9-2. Непрерывная подача

Для включения или отключения функции непрерывной подачи выполнить следующие действия: пролистать меню программирования поворотом кнопки выбора. При появлении на экран значка порции нажать кнопку для входа в меню.

Повернуть кнопку для включения или отключения функции. Затем нажать ее для подтверждения и возврата в меню программирования. Теперь из рабочего меню можно выбрать режим непрерывной подачи, если он включен.

Устройство может работать в режиме непрерывной подачи только в течение короткого периода. Не допускается превышать продолжительность непрерывной работы сверх одной минуты во избежание перегрева электродвигателя.

9-3. D.T.S. (выбор типа порционной подачи)

Функция D.T.S. позволяет определить принцип выбора порции.

- В стандартном режиме выбор производится при помощи кнопки выбора путем пролистывания функций, установленных в рабочем меню.
- В режиме Push and Grind (запустить и смолоть) выбор происходит непосредственно при помощи кнопки порционной подачи.

Нажать ее один раз для начала подачи порции № 1, дважды для подачи порции № 2 и трижды для подачи порции № 3, если она включена.

Максимальное время выбора составляет 2 сек.

Для переключения в режим непрерывной подачи, если он включен, нажать кнопку выбора. Для включения функции D.T.S. пролистать меню программирования поворотом кнопки выбора. После появления на экране текста "D.T.S." выбрать функцию нажатием кнопки.

Повернуть кнопку выбора для переключения с одной функции на другую, затем нажатием кнопки подтвердить выбор и вернуться в меню программирования.

9-4. Счетчик порций (NO. 12345)

Устройство снабжено системой контроля количества порций для функций, исполняемых по времени.

Пролистать меню программирования поворотом кнопки выбора. После появления на экране текста "N° 12345" выбрать функцию нажатием кнопки. Литера "P" означает частичный счетчик порций, литера "T" означает общий счетчик порций.

Поворотом кнопки выбора переключиться с одного счетчика порций на другой (порция № 1, порция № 2 и порция № 3).

Частичный счетчик порций можно обнулить, удерживая нажатым диск управления в течение 10 секунд или до появления на экране цифры "0". Нажать "Exit" (выход) для выхода из режима настройки счетчика порций и возврата в меню программирования.

9-5. Пароль

Функция ввода пароля предотвращает несанкционированный доступ к меню программирования со стороны персонала.

Пролистать меню программирования поворотом кнопки выбора. После появления на экране текста "Password" выбрать функцию нажатием кнопки. Курсор будет мигать над первой вводимой цифрой. Нажать кнопку выбора для начала настройки пароля. После ввода каждой цифры поворотом кнопки выбора запомнить ее нажатием кнопки выбора и нажать эту кнопку для перехода к следующей цифре. После ввода четвертой цифры на экране появится мигающая надпись "Save". Нажать "Save" для сохранения пароля и выхода или повернуть кнопку выбора до появления на экране надписи "EXIT" и нажать ее для выхода из меню без сохранения и возврата в меню программирования. Если нажать "Save" без ввода четырех цифр пароль не будет сохранен. Пароль можно обнулить путем ввода "----" с последующим сохранением в качестве подтверждения. В случае сохранения пароля он будет запрашиваться всякий раз при попытке получить доступ к меню программирования. Если введен неправильный пароль, на экране появится надпись "ERROR!" (ошибка).

9-6. Дата

В меню программирования можно сохранить дату, которая может быть изменена.

Пролистать меню программирования поворотом кнопки выбора. После появления на экране текста "DD/MM/YYYY" выбрать функцию нажатием кнопки выбора. Курсор будет мигать над первой вводимой цифрой. Нажать кнопку выбора для начала настройки даты. После ввода каждой цифры поворотом кнопки выбора запомнить ее нажатием кнопки выбора и нажать эту кнопку для перехода к следующей цифре.

После ввода даты на экране появится мигающая надпись "Save". Нажать "Save" для сохранения даты и выхода или повернуть кнопку выбора до появления на экране надписи "EXIT" и нажать ее для выхода из меню без сохранения и возврата в меню программирования.

9-7. Версия ПО

В меню программирования можно также узнать версию программного обеспечения, установленного на кофемолке. В случае неисправности эту информацию можно получить в сервисном центре.

10. Обслуживание

Все работы по техническому обслуживанию должны производиться только обученным персоналом. В том случае, если во время обслуживания возникнет необходимость замены любого изношенного компонента, следует использовать только оригинальные запчасти.

11. Уход

Перед чисткой в обязательном порядке отключить устройство от электросети.

Не помещать устройство в воду. Не использовать абразивные вещества, поскольку они могут повредить поверхность глянцевых деталей устройства.

Съемные пластиковые детали

Снять все съемные детали с устройства (крышка, бункер для зерна, поддон для проливов и т.д.) и промыть их в воде со слабым моющим средством (не допускается мыть в посудомойке).

Корпус устройства

Почистить корпус устройства при помощи влажной ткани, уделяя особое внимание деталям, которые не должны подвергаться воздействию воды, включая главный выключатель (H).

12. Утилизация

12-1. Утилизация упаковки

После открытия упаковки проверить комплектность устройства и отсутствие повреждений во время транспортировки. При наличии повреждений или нехватке деталей обратиться к розничному поставщику или продавцу устройства. Не оставлять упаковку в пределах досягаемости детей. Хранить оригинальную упаковку до истечения гарантии.

12-2. Утилизация устройства

По завершении срока эксплуатации следует обезопасить устройство, отсоединив кабель питания. Запрещается выбрасывать устройство в окружающую среду.

Устройство следует разобрать и утилизировать с учетом материалов, из которых оно состоит. Производитель рекомендует передать устройство для разбора и утилизации в специализированную компанию, которая занимается утилизацией оборудования. Изделие подлежит утилизации в соответствии с Директивой 2002/96/ЕС Европейского парламента и Совета Европы в отношении утилизации отходов электрического и электронного оборудования (EEAR).

Значок на паспортной табличке означает, что в конце срока эксплуатации устройство не следует утилизировать вместе с бытовыми отходами, а необходимо передать на сортировку

отходов вместе с другими электрическими и электронными устройствами. Для получения дополнительной информации касательно утилизации следует обратиться к розничному продавцу или в представительство соответствующей компании в вашем регионе. Раздельный сбор и утилизация помогают сохранить окружающую среду в чистоте и способствуют охране здоровья населения.

13. Шум при работе

Проведенные в соответствии с действующими стандартами замеры уровня шума при работе показали, что все кофемолки, дозирующие мельницы и пр. издают шум на уровне не более 78 дБ (А).