



ИНСТРУКЦИЯ ПО ЭКСПЛУАТАЦИИ И ТЕХНИЧЕСКОМУ ОБСЛУЖИВАНИЮ

ЭЛЕКТРИЧЕСКИЕ ПЕЧИ ДЛЯ ПИЦЦЫ, СЕРИЯ SEMPLICE





WARNING!
BEFORE SWITCHING ON THE OVEN: REMOVE THE POLYSTYRENE.

ATTENZIONE!
TOGLIERE IL POLISTIROLO PRIMA DI ACCENDERE.

ВНИМАНИЕ!
ПЕРЕД ВКЛЮЧЕНИЕМ ПЕЧИ: ИЗВЛЕЧЬ ПОЛИСТИРОЛ.

ATTENTION!
AVANT D'ALLUMER LE FOUR ENLEVER LE POLYSTYRENE.

ATENCION !
ANTES DE ENCENDER EL HORNO RETIRAR EL POLIESTIRENO.









ACHTUNG!
BITTE DAS POLYSTYROL VOR DEM EINSCHALTEN DES OFENS ENTFERNEN.

ATENDIMENTO!
ANTES DE ACENDER O FORNO TIRAR O POLIESTERENO.

UWAGA!
PRZED URUCHOMIENIEM PIECA NALEŻY W PIERWSZEJ KOLEJNOŚCI WYJAĆ Z PIECA PŁYTY SZAMOTOWE, USUNĄĆ ZABEZPIECZENIE STYROPIANOWE, A NASTĘPNIE PONOWNIE UMIEŚCIĆ PŁYTY SZAMOTOWE W PIECU.

تنبيه: يُرجى إزالة البوليستيرين قبل الإشعال

INDEX

	1- СЕРТИФИКАТ СООТВЕТСТВИЯ И МАРКИРОВКА "CE"	p.5
	1.1- Маркировка "CE"	p.5
	2- ОБЩИЕ РЕКОМЕНДАЦИИ	
	2.1- Значение данной инструкции по эксплуатации	p.5
	2.2- Состояние "печь выключена"	p.5
	2.3- Гарантия	p.5
	3- ТЕХНИЧЕСКОЕ ОПИСАНИЕ	
	3.1- Технические характеристики печей SEMPLICE	p.6
	3.2- Использование печи	p.7
	3.5- Ограничения при использовании	p.7
	4-УСТАНОВКА (МОНТАЖ)	p.7
	4.1- Инструкция для пользователя	p.7
	4.2- Электрическое подключение	p.8
	4.3- Распределительная коробка	p.9
	4.4- Эквипотенциаль	p.9
	5- ИСПОЛЬЗОВАНИЕ И ФУНКЦИОНИРОВАНИЕ	p.10
	5.1- Панель управления	p.10
	5.2- Первое подключение	p.11
	5.3-Включение печи	p.11
	5.4- Выключение печи	p.12
	6- ТЕХНИЧЕСКОЕ ОБСЛУЖИВАНИЕ	p.12
	6.1- Очистка	p.12
	7- УТИЛИЗАЦИЯ	p.12
	7.1- Общие рекомендации	p.12
	8- ЗАПАСНЫЕ ЧАСТИ	p.13
	8.1- Запасные части для печи SEMPLICE	p.13
	8.2- Детализовка печи SEMPLICE	p.14
	9- ЭЛЕКТРИКА	p.15
	9.1 – Перечень компонентов	p.15
	9.2 - Электрические схемы	p.16

1—ДЕКЛАРАЦИЯ СООТВЕТСТВИЯ И МАРКИРОВКА “СЕ”

1.1- МАРКИРОВКА “СЕ”

Маркировка СЕ состоит из таблички серого цвета, которая крепится сзади печи. На табличке указаны нанесенные методом шелкографии легко читаемые и несмываемые следующие данные:

Название изготовителя;
Маркировка СЕ;
Модель (MOD);
Электрическая мощность (kW/A);
Серийный номер (MATR);
Электрическое напряжение и частота тока (Volt/Hz);
Год изготовления (ANNO);
Вес печи (PESO).



2—ОБЩИЕ РЕКОМЕНДАЦИИ

2.1- ЗНАЧЕНИЕ ИНСТРУКЦИИ

Перед использованием печи необходимо внимательно прочесть и хорошо усвоить все рекомендации, приведенные в настоящей инструкции по эксплуатации

Данная инструкция должна храниться на рабочем месте рядом с печью и быть всегда в распоряжении квалифицированного и уполномоченного персонала .

Фирма изготовитель не несет никакой ответственности за причинение ущерба персоналу, животным или имуществу в результате невыполнения рекомендаций и норм, изложенных в данной инструкции.

Настоящая инструкция является неотъемлемой частью печи и должна храниться до окончания срока эксплуатации и момента утилизации печи

Уполномоченный персонал должен выполнять только те операции, которые входят в их компетенцию

2.2- СОСТОЯНИЕ “ПЕЧЬ ВЫКЛЮЧЕНА

Перед выполнением любых операций по обслуживанию и/или регулировке печи следует обязательно отключить электропитание, вытащив штепсельную вилку из розетки линии электропитания и убедиться в том, что печь действительно выключена и охладилась

2.3- ГАРАНТИЯ

Фирма-изготовитель гарантирует, что данные печи прошли испытания на собственном заводе.



ПРОВЕДЕНИЕ НЕСАНКЦИОНИРОВАННЫХ МАНИПУЛЯЦИЙ И/ИЛИ ЗАМЕНА ДЕТАЛЕЙ НА НЕОРИГИНАЛЬНЫЕ ВЕДЕТ К ПРЕКРАЩЕНИЮ ДЕЙСТВИЯ ГАРАНТИИ И ОСВОБОЖДАЕТ ИЗГОТОВИТЕЛЯ ОТ ВСЯКОЙ ОТВЕТСТВЕННОСТИ .



3—ТЕХНИЧЕСКИЕ ХАРАКТЕРИСТИКИ

3.1 ТЕХНИЧЕСКИЕ ПЕЧИ SEMPLICE

	SEMPlice 4M	SEMPlice 44M	SEMPlice 6M	SEMPlice 66M	SEMPlice 6ML	SEMPlice 66ML	SEMPlice 9M	SEMPlice 99M
Temperatura d'esercizio Working temperature Arbeitstemperatur Temperature de travail Temperatura de ejercicio Temperatura de funcionamiento Рабочая температура	50 500	50 500	50 500	50 500	50 500	50 500	50 500	50 500
Alimentazione Power supply Spannun Alimentación Alimentação Питание	230 400	230 400	230 400	230 400	230 400	230 400	230 400	230 400
Camere Chamber Kammer Chambre Cámaras Câmaras Рабочая камера	1	2	1	2	1	2	1	2
Potenza Power Heizleistung Puissance Potência Potência Мощность	6	12	9	18	9	18	13,2	26,4
Potenza resistenza cielo Power of top heating element Oben widerstandsleistungspitze Puissance resistance plafond Potencia resistencia techo Potência da resistência superior Мощность верхних ТЭНов	1000x3	1000x6	1500x3	1500x6	1500x3	1500x6	2200x3	2200x6
Potenza resistenza platea Power of bottom heating element Unten widerstandsleistungspitze Puissance resistance sol Potencia resistencia solera Potência da resistência inferior Мощность нижних ТЭНов	1000x3	1000x6	1500x3	1500x6	1500x3	1500x6	2200x3	2200x6
Dimensioni esterne External dim. Außenabmessungen Dim. extérieures Medidas externas Dimensões externas Внешние габ. Размеры	L 100,0 P 95,4 H 41,3	L 100,0 P 95,4 H 74,5	L 100,0 P 131,4 H 41,3	L 100,0 P 131,4 H 74,5	L 136,0 P 95,4 H 41,3	L 136,0 P 95,4 H 74,5	L 136,0 P 131,4 H 41,3	L 136,0 P 131,4 H 74,5
Dimensioni interne Inside dim. Innenabmessungen Dim. intérieures Medidas internas Dimensões internas Внутренние размеры	L 72,0 P 72,0 H 14,0	L 72,0 P 72,0 H 14,0	L 72,0 P 108,0 H 14,0	L 72,0 P 108,0 H 14,0	L 108,0 P 72,0 H 14,0	L 108,0 P 72,0 H 14,0	L 108,0 P 108,0 H 14,0	L 108,0 P 108,0 H 14,0



3—ТЕХНИЧЕСКИЕ ХАРАКТЕРИСТИКИ

3.2– НАЗНАЧЕНИЕ ИСПОЛЬЗОВАНИЯ

Использование предусмотренных для которых эта печь была разработана и производится заключается в следующем:



ПРЕДПОЛАГАЕМЫЙ ВИД ИСПОЛЬЗОВАНИЯ: ПИЦЦА ВЫПЕЧКА, ЗАПЕКАНИЕ ГАСТРОНОМИИ ПРОДУКТОВ И ОТОПЛЕНИЯ ПИЩЕВЫХ ПРОДУКТОВ В ДЛЯ ВЫПЕЧКИ.



ПЕЧЬ МОЖЕТ ИСПОЛЬЗОВАТЬСЯ ИСКЛЮЧИТЕЛЬНО УПОЛНОМОЧЕННЫМ ОПЕРАТОР (USER).



ДАННЫЙ ПРИБОР НЕ ПРЕДНАЗНАЧЕН ДЛЯ ИСПОЛЬЗОВАНИЯ ЛИЦАМИ (ВКЛЮЧАЯ ДЕТЕЙ) С ОГРАНИЧЕННЫМИ ФИЗИЧЕСКИМИ, СЕНСОРНЫМИ ИЛИ УМСТВЕННЫМИ СПОСОБНОСТЯМИ, ЛИБО НЕДОСТАТОЧНЫМ ОПЫТОМ И ЗНАНИЯМИ, ЕСЛИ ОНИ НЕ НАХОДЯТСЯ ПОД КОНТРОЛЕМ ИЛИ ПОЛУЧИЛИ ИНСТРУКЦИИ ОТНОСИТЕЛЬНО ИСПОЛЬЗОВАНИЯ ПРИБОРА ЛИЦОМ, ОТВЕТСТВЕННЫМ ЗА ИХ БЕЗОПАСНОСТЬ.



ДЕТИ ДОЛЖНЫ БЫТЬ СЛЕДИТЬ, ЧТОБЫ ОНИ НЕ ИГРАЛИ С ПРИБОРОМ.

3.3– ОГРАНИЧЕНИЯ ИСПОЛЬЗОВАНИЯ

Эта печь была разработана и изготовлена исключительно для назначения использования, описанного в п. 3,3, таким образом, любой другой тип использования строго запрещено в целях обеспечения, в любое время, безопасность уполномоченными операторами, а также эффективность самого печи.



4—МОНТАЖ

4.1– ИНСТРУКЦИЯ ДЛЯ ПОЛЬЗОВАТЕЛЯ

Место, где будет установлен духовой шкаф должен иметь следующие экологические характеристики:

- Чтобы быть сухой,
- Источники воды в безопасном расстоянии;
- Адекватная вентиляция и освещение, соответствующее гигиены и безопасности правил следующих существующие законы.



ПЕЧЬ ДОЛЖНА БЫТЬ НЕ УСТАНОВЛЕННЫ В НЕПОСРЕДСТВЕННОЙ БЛИЗОСТИ ОТ ЛЕГКОВОСПЛАМЕНЯЮЩИХСЯ МАТЕРИАЛОВ (ЛЕСА, ПЛАСТИК, ГОРЮЧИЕ, ГАЗ И Т.Д.). ИЗБЕГАТЬ КОНТАКТА ЛЕГКОВОСПЛАМЕНЯЮЩИЕСЯ ПРЕДМЕТЫ С ГОРЯЧЕЙ ПОВЕРХНОСТИ ПЕЧИ. ВСЕГДА УБЕЖДАЕМ УСЛОВИЯ БЕЗОПАСНОСТИ ОТ ОГНЯ. ПОДДЕРЖИВАТЬ СВОБОДНОЕ ПРОСТРАНСТВО ВОКРУГ ПЕЧИ НЕ МЕНЕЕ 30 СМ

Убедитесь, что электрическая установка соответствует номерам технических характеристик пар. 3,1, 3,2, и на небольшую тарелку в задней части печи. Характеристики электрического разъема должны быть совместимы с вилкой, установленной на кабеле.



4—МОНТАЖ

4.2– ЭЛЕКТРИЧЕСКОЕ СОЕДИНЕНИЕ



ЭЛЕКТРИЧЕСКОЕ СОЕДИНЕНИЕ ДУХОВКИ К ЭЛЕКТРИЧЕСКОЙ СЕТИ ДОЛЖНО ОБЯЗАТЕЛЬНО И ИСКЛЮЧИТЕЛЬНО ОСУЩЕСТВЛЯЕТСЯ УПОЛНОМОЧЕННЫМ СПЕЦИАЛИСТОМ (ЭЛЕКТРОМОНТЕРОМ), УДОВЛЕТВОРЯЮЩИХ ТЕХНИЧЕСКИМ И ПРОФЕССИОНАЛЬНЫМ ТРЕБОВАНИЯМ, УКАЗАННЫМ В ПРАВИЛАХ, ДЕЙСТВУЮЩИХ НА СТРАНЕ ИСПОЛЬЗОВАНИЯ ДУХОВКИ ВОЗ ДОЛЖЕН ВЫДАТЬ ДЕКЛАРАЦИЮ О СООТВЕТСТВИИ ВМЕШАТЕЛЬСТВО ВЫПОЛНЕННЫХ



ДЛЯ ПРЯМОГО ПОДКЛЮЧЕНИЯ К СЕТИ, ВЫ ДОЛЖНЫ ИМЕТЬ УСТРОЙСТВО, КОТОРОЕ ИМЕЕТ ЗАЗОР МЕЖДУ КОНТАКТАМИ, ЧТОБЫ ОБЕСПЕЧИТЬ ПОЛНОЕ ОТКЛЮЧЕНИЕ В УСЛОВИЯХ КАТЕГОРИИ ПЕРЕНАПРЯЖЕНИЯ III, В СООТВЕТСТВИИ С ПРАВИЛАМИ ДЛЯ УСТАНОВКИ.

Для подключения аппарата к электрической сети, необходимо выполнить следующие действия:

- 1) подключиться к провода к клеммам L1-L2-L3-N - типа шнур H07RNF 3G X "x" mm² наголо с кабельным наконечником, \perp
- 2) собрать другой конец кабеля с вилкой, которая нормализуется и поляризованном (различие между фазой и нейтралью должны быть однозначным).
- 3) для подключения духовку до 230 однофазных достаточно, чтобы сделать мост между L1-L2-L3 со специальными пластинами, присутствующих в клеммной коробке

L1	зажим N.1
L2	зажим N.2
L3	зажим N. 3
N	зажим N. 4 о N. 5
\perp	зажим N. 6



ОДНАЖДЫ ЭЛЕКТРИЧЕСКОЕ СОЕДИНЕНИЕ БЫЛО ВЫПОЛНЕНО, УПОЛНОМОЧЕННЫМ СПЕЦИАЛИСТОМ (ЭЛЕКТРОМОНТЕРОМ) ДОЛЖЕН ВЫДАТЬ ДЕКЛАРАЦИЮ, ПОДТВЕРЖДАЮЩИЕ ИЗМЕРЕНИЯ НЕПРЕРЫВНОСТИ ЭКВИПОТЕНЦИАЛЬНЫХ СХЕМА ЗАЩИТЫ.



ПРИБОР ДОЛЖЕН ПОДАВАТЬСЯ ЧЕРЕЗ ОСТАТОЧНОГО ТОКА (RCD) С НОМИНАЛЬНЫМ ДИФФЕРЕНЦИАЛЬНОГО ТОКА 30 МА НЕ БОЛЕЕ

4—МОНТАЖ

4.3— ТЕРМИНАЛ

Терминал установлен внутри печи.

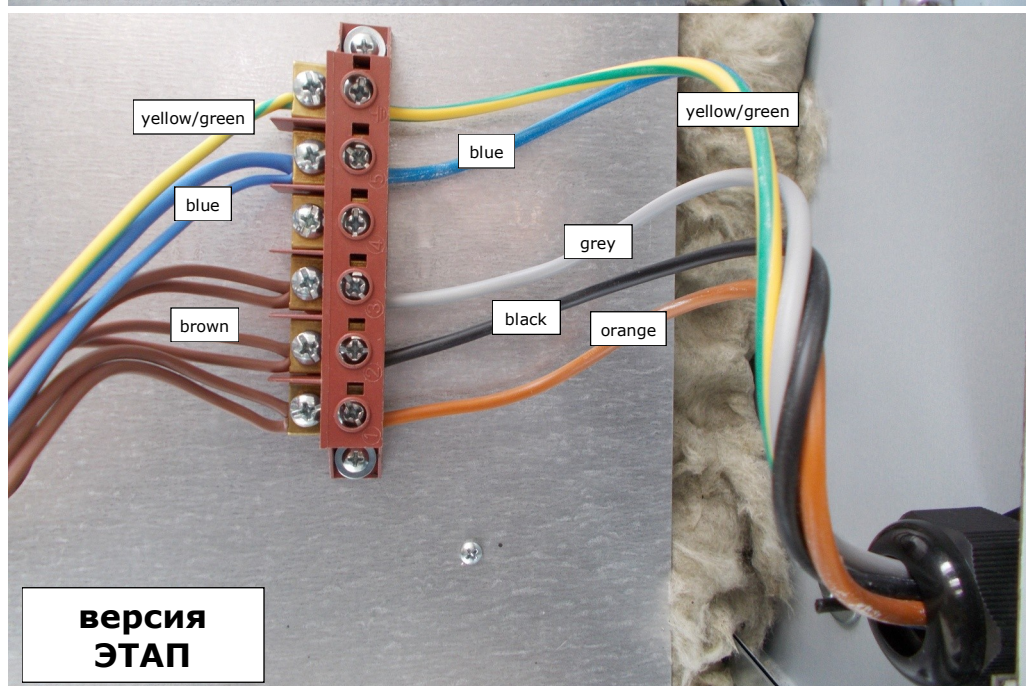
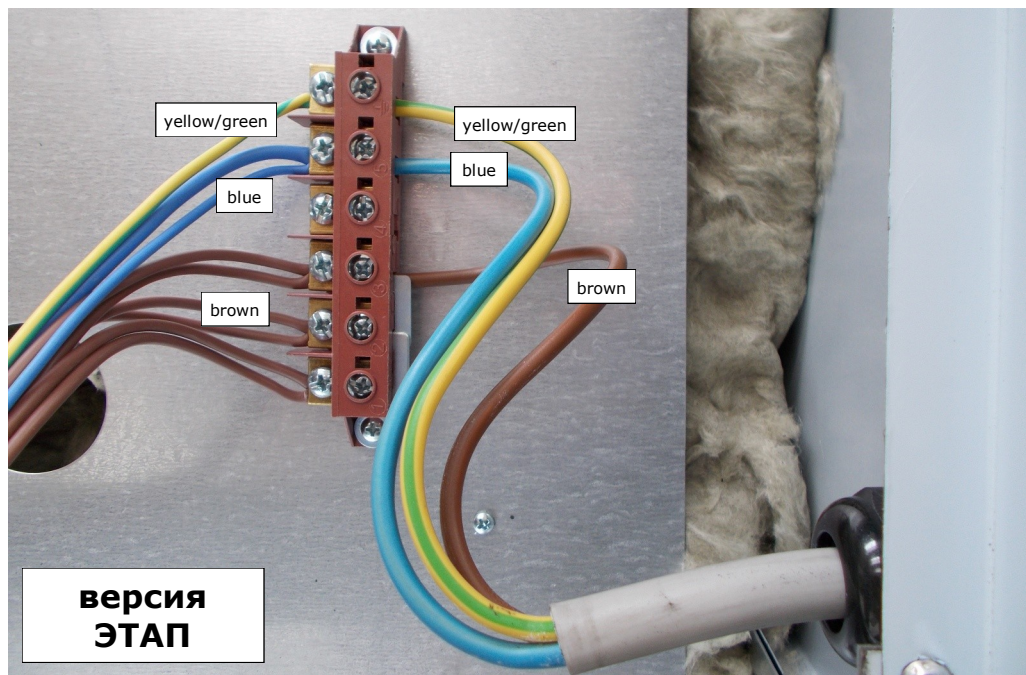

Тип печи	Нет кабели	раздел (mm ²)
однокомнатные однофазный	3	4
Однофазный двухкамерный и однофазные версии 9	3	6
Трехфазный и двухкомнатные СТУДИИ	5	4
Трехфазные версии 9 до	5	6

4.4—ЭКВИПОТЕНЦИАЛЬНОЕ

Оборудование должно быть включено в систему эквипотенциальной. Терминал подключения находится в непосредственной близости от терминала питания печи. Эквипотенциальное провод должен иметь как минимум 10 мм².



5- ИСПОЛЬЗОВАНИЕ И ФУНКЦИОНИРОВАНИЕ

5.1- ПАНЕЛЬ УПРАВЛЕНИЯ

Панель управления устанавливается в передней части печи, как показано на следующем рисунке:



Рис.1 Печи панель управления TRAYS

ЛЕГЕНДА РИС.1		
РИФ	ИМЯ	Функция
1	лампа аварийной сигнализации	Лит указывающий операцию сопротивления в использовании.
2	термостат	<ul style="list-style-type: none"> • Поз. 0: Отключить операцию сопротивления • Поз. 0-500°C : Включает операцию сопротивления и установить желаемую температуру.
3	термометр	Указывает температуру в помещении в духовке.
4	сопротивление переключателя	<ul style="list-style-type: none"> • Поз. I: Позволяет операции сопротивления; • Поз. 0: Отключить операцию сопротивления
5	Выключатель света в номере	<ul style="list-style-type: none"> • Поз. I: Включите свет в камере печи; • Поз. 0: Выключает свет в камере печи.

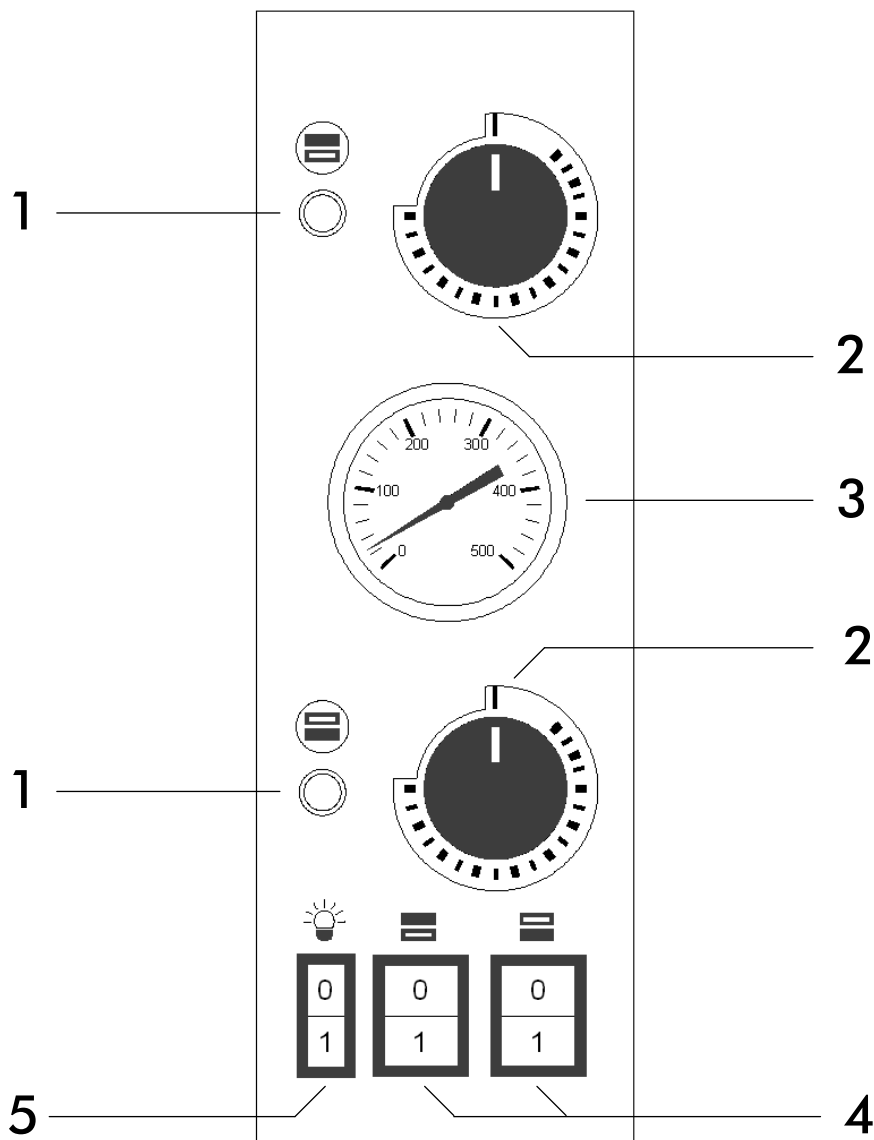

5- ИСПОЛЬЗОВАНИЕ И ФУНКЦИОНИРОВАНИЕ

5.2- ПЕРВОЕ ВКЛЮЧЕНИЕ

Перед тем, как включить печь, снимите защитную пленку без применения инструментов, которые могут повредить поверхности



НЕСМОТЯ НА ТЕПЛОВЫЕ (ТЕРМИЧЕСКИЕ) ВОЗМОЖНОСТИ ПЕЧИ В ЦЕЛЯХ БЕЗОПАСНОСТИ МАКСИМАЛЬНО РАЗРЕШЕННАЯ ТЕМПЕРАТУРА 500°C И ЕЁ МОЖНО ВЫБРАТЬ ПРИ ПОМОЩИ ТАЙМЕРА



ВВОД ПЕЧИ В ДЕЙСТВИЕ МОЖЕТ БЫТЬ ВЫПОЛНЕН ТОЛЬКО ПОСЛЕ ПОЛНОГО ЗАВЕРШЕНИЯ ВСЕХ МОНТАЖНЫХ ОПЕРАЦИЙ. ПРИ ЭТОМ УПОЛНОМОЧЕННЫЙ ТЕХНИЧЕСКИЙ ПЕРСОНАЛ ДОЛЖЕН ВЫДАТЬ СЕРТИФИКАТ СООТВЕТСТВИЯ НА ВЫПОЛНЕННЫЕ РАБОТЫ ПО ЭЛЕКТРОПОДСОЕДИНЕНИЮ .

Первый ввод в эксплуатацию выполняется в следующем порядке :

- 1) Протрите переднюю панель печи чистой мягкой тканью, чтобы удалить возможные загрязнения ;
- 2) Вставьте штепсельную вилку питающего электрокабеля печи в розетку ;
- 3) Переведите нагревательные элементы (Рис.1 - задания 4) в положение "I" ;
- 4) Активируйте работу резисторов приносящих термостаты (рис.1 - задания 2), при температуре 150 ° С указано на панели управления загорится загорается индикатор соответствующего (рис.1 - задания 1) будет означать, что операция из сопротивление в использовании
- 5) Оставьте работать печь в этом режиме примерно на **1 час** ;
- 6) Отключение работы резисторов, приносящих термостаты (Рис.1 - задания 2) в поз "0" будет отключить свои огни.;
- 7) Откройте дверцу печи приблизительно на **15 минут** для того, чтобы удалить из духовки возможно образовавшийся пар и запах ;
- 8) Закройте дверцу и повторите операцию, как указано в пункте **4)**, установив термостаты (рис.1_функц.2) на температуру **400°C**, указанную на кнопке ;
- 9) Оставьте печь поработать в этом режиме примерно на **1 час** ;
- 10) Отключите ТЭНы, переведя показания термостатов (**Рис.1,- функц. 2**) в положение **"0"** ;
- 11) Отключите печь, как указано в **параграфе 5.4**.

5.3- ВКЛЮЧЕНИЕ ПЕЧИ

- 1) Вставьте штепсельную вилку питающего электрокабеля в розетку электропитания ;
- 2) Переведите выключатель нагревательных элементов (рис.1_функц.4) в положение "I" ;
- 3) Включите ТЭНы, установив для термостатов (**Рис.1- функц. 2**) , необходимую температуру, указанную на рукоятке настройки (**Рис.1- функц. 1**) При этом загорятся соответствующие светодиоды, подтверждающие, что ТЭНы действительно работают ;
- 4) После того, как печь нагреется до необходимой температуры (см. **пункт 9** настоящего параграфа), показания которой выводится на термометр (**Рис.1 - функц. 3**), можно поставить пиццу в печь для выпекания ;
- 5) Откройте дверцу печи при помощи соответствующих ручек ;
- 6) Для освещения внутренней части камеры выпечки нажмите на выключатель лампочки печи (**Рис.1-функц.5**);
- 7) Поставьте пиццу или пиццы для выпечки в духовку печи, пользуясь подходящими для этой цели приспособлениями. Очень важно не держать открытой дверцу слишком долго, так как выходящий из камеры выпечки горячий воздух снижает температуру печи ;
- 8) Снова закройте дверцу и проверяйте (контролируйте) процесс выпечки через смотровое стекло;
- 9) Температура выпечки пиццы меняется в зависимости от того, каким образом пицца устанавливается в духовке: непосредственно на огнеупорный камень или в форму для выпечки. В первом случае рекомендуется установить температуру для пода (нижние тэны) на значение 280°C, а для свода (верхние тэны) на значение 320°C; во втором случае наоборот: 320°C для пода и 280°C для свода;
- 10) После завершения процесса выпечки откройте дверцу, выньте пиццу/пиццы и закройте дверцу .



5- ИСПОЛЬЗОВАНИЕ И ФУНКЦИОНИРОВАНИЕ

5.4- ВЫКЛЮЧЕНИЕ ПЕЧИ

После завершения работы необходимо выключить печь в указанном порядке:

Выключите печь, переведя выключатель тэнов печи (**Рис.1– функц. 4**) в положение "0" и кнопки, которые регулируют термостаты (**Рис.1– функц. 2**).



6– ТЕХНИЧЕСКОЕ ОБСЛУЖИВАНИЕ И УХОД



ПЕРЕД ВЫПОЛНЕНИЕМ ЛЮБЫХ ОПЕРАЦИЙ ПО ТЕКУЩЕМУ ТЕХОБСЛУЖИВАНИЮ И/ИЛИ ПЕРЕД ПРОВЕДЕНИЕМ ВНЕПЛАНОВЫХ РАБОТ НЕОБХОДИМО В ОБЯЗАТЕЛЬНОМ ПОРЯДКЕ ВЫНУТЬ ВИЛКУ КАБЕЛЯ ПЕЧИ ИЗ РОЗЕТКИ ЛИНИИ ЭЛЕКТРОПИТАНИЯ

6.1– ОЧИСТКА

Очистка должна производиться каждый раз, когда печь использовалась в соответствии все правила во избежание поломок печи и в целях соблюдения гигиенических требований .

Чистка огнеупорной поверхности (шамотного камня): эта операция проводится только после нагревания печи.

Как только температура печи достигнет приблизительно **350°C** необходимо выключить печь, открыть дверцу и очистить огнеупорную поверхность **щеткой из растительных волокон**. **Щетка должна иметь длинную ручку, чтобы избежать контакта с горячими частями печи.**

Наружная чистка печи (поверхностей из нержавеющей стали, осмотр стекла и панели



ОБУЧЕННЫЙ ПЕРСОНАЛ ДОЛЖЕН ОБЯЗАТЕЛЬНО ИСПОЛЬЗОВАТЬ ПЕРЧАТКИ И ЗАЩИТНУЮ СПЕЦОДЕЖДУ, ЧТОБЫ ИЗБЕЖАТЬ ПОЛУЧЕНИЯ ОЖОГОВ .



ЗАПРЕЩАЕТСЯ ИСПОЛЬЗОВАТЬ СТРУИ ВОДЫ, АБРАЗИВНЫЕ ИЛИ КОРРОЗИВНЫЕ ПРЕДМЕТЫ И ВСЁ, ЧТО МОЖЕТ ПОВРЕДИТЬ КОМПОНЕНТЫ, НАВРЕДИТЬ БЕЗОПАСНОСТИ И МОЖЕТ БЫТЬ ОПАСНЫМ С ГИГИЕНИЧЕСКОЙ ТОЧКИ ЗРЕНИЯ

При необходимости проведения внеплановых работ, выполнении ремонта и/или замены деталей рекомендуется обращаться только к уполномоченному дилеру, у которого была приобретена печь и/или воспользоваться услугами уполномоченного специалиста, имеющего соответствующую профессиональную подготовку и квалификацию, отвечающую требованиям действующих нормативов



7– УТИЛИЗАЦИЯ

7.1- ОБЩИЕ РЕКОМЕНДАЦИИ

При окончательной утилизации печи необходимо обязательно выполнять требования действующих нормативных документов. Прежде всего, следует разделить различные части печи по типу использованных при ее изготовлении материалов (пластика, медь, железо и



8—ЗАПАСНЫЕ ЧАСТИ

8.1 - ТАБЛИЦЫ И ПЕРЕЧЕНЬ ЗАПАСНЫХ ЧАСТЕЙ SEMPLICE

	ИМЯ	SEMPlice 4M	SEMPlice 44M	SEMPlice 6M	SEMPlice 66M
1	Дверная ручка	5M200030	5M200030	5M200030	5M200030
2/A	Дверь опорную плиту (справа)	-	-	-	-
2/B	Дверь опорную плиту (слева)	-	-	-	-
3	Шайба	3R030001	3R030001	3R030001	3R030001
4	Дверь	4P050016	4P050016	4P050016	4P050016
5	дверь Стекло	5V010016	5V010016	5V010016	5V010016
6	Дверь стеклянная прокладка	5G100002	5G100002	5G100002	5G100002
7	Счетчик двери	4C020016	4C020016	4C020016	4C020016
8	Дверная рама	4T020016	4T020016	4T020016	4T020016
9	Тарелка крепежные винты	-	-	-	-
10	фасад	4F020003	4F020007	4F020003	4F020007
11/A	Управление кадров панель	4M020001	4M020001	4M020001	4M020001
11/B	Этикетка Панель управления	5E200400	5E200400	5E200400	5E200400
12	Изолирующий материал	5L010001	5L010001	5L010001	5L010001
13	Левая панель покрытия	4P040007	4P040017	4P040027	4P040037
14	Верхняя панель покрытие	4C030007	4C030007	4C030009	4C030009
15	Вернуться покрытия панель	4S030202	4S030207	4S030202	4S030207
16	Право покрытие панели	4P040003	4P040012	4P040022	4P040032
17	Нижняя покрытие панелью	4B030002	4B030002	4B030009	4B030009
18	Куртка	4I020003	4I020012	4I020007	4I020017
19	Кулинария камеры	7C010103	7C010103	7C010107	7C010107
20	Дымовая труба	4C030001	4C030005	4C030001	4C030005
24	Нагревательные элементы опорной рамы	4T060065	4T060065	4T060070	4T060070
25	Подставка для лампы	5P110003	5P110003	5P110003	5P110003
26	лампа стекла	5V010003	5V010003	5V010003	5V010003
27	Лампа	5L020005	5L020005	5L020005	5L020005
29	Автоматические выключатели доска	-	-	5S010050	5S010050
30	Термостат	5T010010	5T010010	5T010001	5T010001
31	ручку термостата	5M200003	5M200003	5M200003	5M200003
34	Термометр	5T010200	5T010200	5T010200	5T010200
35	Сигнальная лампа нагревательного элемента в	5L020017	5L020017	5L020017	5L020017
36	Переключатель нагревательного элемента в	5I100016	5I100016	5I100016	5I100016
37	Палата выключатель	5I100017	5I100017	5I100017	5I100017
38	Нагревательный элемент	5R050401	5R050401	5R050410	5R050410
39	Огнеупорные камень	5P050040	5P050040	5P050050	5P050050
41	Терминал	5M100010	5M100010	5M100010	5M100010



8—ЗАПАСНЫЕ ЧАСТИ

8.1 - ТАБЛИЦЫ И ПЕРЕЧЕНЬ ЗАПАСНЫХ ЧАСТЕЙ SEMPLICE

	ИМЯ	SEMPlice 6ML	SEMPlice 66ML	SEMPlice 9M	SEMPlice 99M
1	Дверная ручка	5M200030	5M200030	5M200030	5M200030
2/A	Дверь опорную плиту (справа)	-	-	-	-
2/B	Дверь опорную плиту (слева)	-	-	-	-
3	Шайба	3R030001	3R030001	3R030001	3R030001
4	Дверь	4P050019	4P050019	4P050019	4P050019
5	дверь Стекло	5V010016	5V010016	5V010016	5V010016
6	Дверь стеклянная прокладка	5G100002	5G100002	5G100002	5G100002
7	Счетчик двери	4C020019	4C020019	4C020019	4C020019
8	Дверная рама	4T020024	4T020024	4T020024	4T020024
9	Тарелка крепежные винты	-	-	-	-
10	фасад	4F020008	4F020009	4F020008	4F020009
11/A	Управление кадров панель	4M020002	4M020002	4M020002	4M020002
11/B	Этикетка Панель управления	5E200401	5E200401	5E200401	5E200401
12	Изолирующий материал	5L010001	5L010001	5L010001	5L010001
13	Левая панель покрытия	4P040007	4P040017	4P040027	4P040037
14	Верхняя панель покрытие	4C030008	4C030008	4C030013	4C030013
15	Вернуться покрытия панель	4S030208	4S030209	4S030208	4S030209
16	Право покрытие панели	4P040001	4P040010	4P040022	4P040032
17	Нижняя покрытие панелью	4B030010	4B030010	4B030011	4B030011
18	Куртка	4I020008	4I020018	4I020007	4I020017
19	Кулинария камеры	7C010110	7C010110	7C010112	7C010112
20	Дымовая труба	4C030001	4C030005	4C030001	4C030005
24	Нагревательные элементы опорной рамы	4T060000	4T060000	4T060070	4T060070
25	Подставка для лампы	5P110003	5P110003	5P110003	5P110003
26	лампа стекла	5V010003	5V010003	5V010003	5V010003
27	Лампа	5L020005	5L020005	5L020005	5L020005
29	Автоматические выключатели доска	5S010050	5S010050	5S010050	5S010050
30	Термостат	5T010001	5T010001	5T010001	5T010001
31	ручку термостата	5M200003	5M200003	5M200003	5M200003
34	Термометр	5T010200	5T010200	5T010200	5T010200
35	Сигнальная лампа нагревательного элемента в	5L020017	5L020017	5L020017	5L020017
36	Переключатель нагревательного элемента в	5I100016	5I100016	5I100016	5I100016
37	Палата выключатель	5I100017	5I100017	5I100017	5I100017
38	Нагревательный элемент	5R050415	5R050415	5R050420	5R050420
39	Огнеупорные камень	5P050040	5P050040	5P050050	5P050050
41	Терминал	5M100010	5M100010	5M100010	5M100010



8—ЗАПАСНЫЕ ЧАСТИ

8.2 - ДЕТАЛИРОВКА

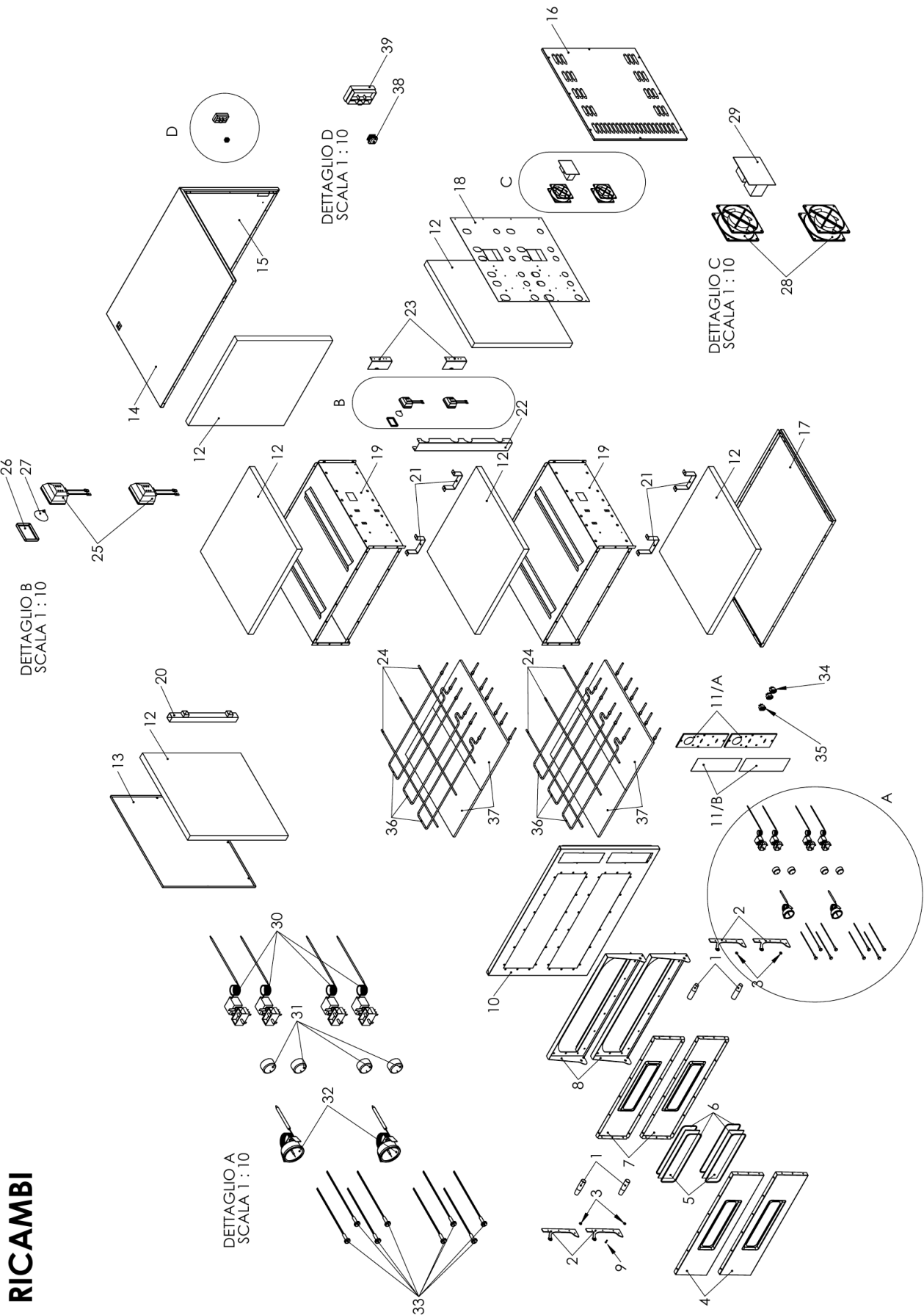



9-ОМПОНЕНТОВ

9.1 LIST OF COMPONENTS

MARK	ОПИСАНИЕ
T	Термостат однополярный
TT	Термостат контактный
QS0	Выключатель питания сопротивлений
HL	Световой индикатор
QF0/1	Выключатель света
K	счетчик
TI	таймер



9-ЭЛЕКТРИЧЕСКИЕ

MOD. SEMPLICE4-44M
400 V (для одной камеры)

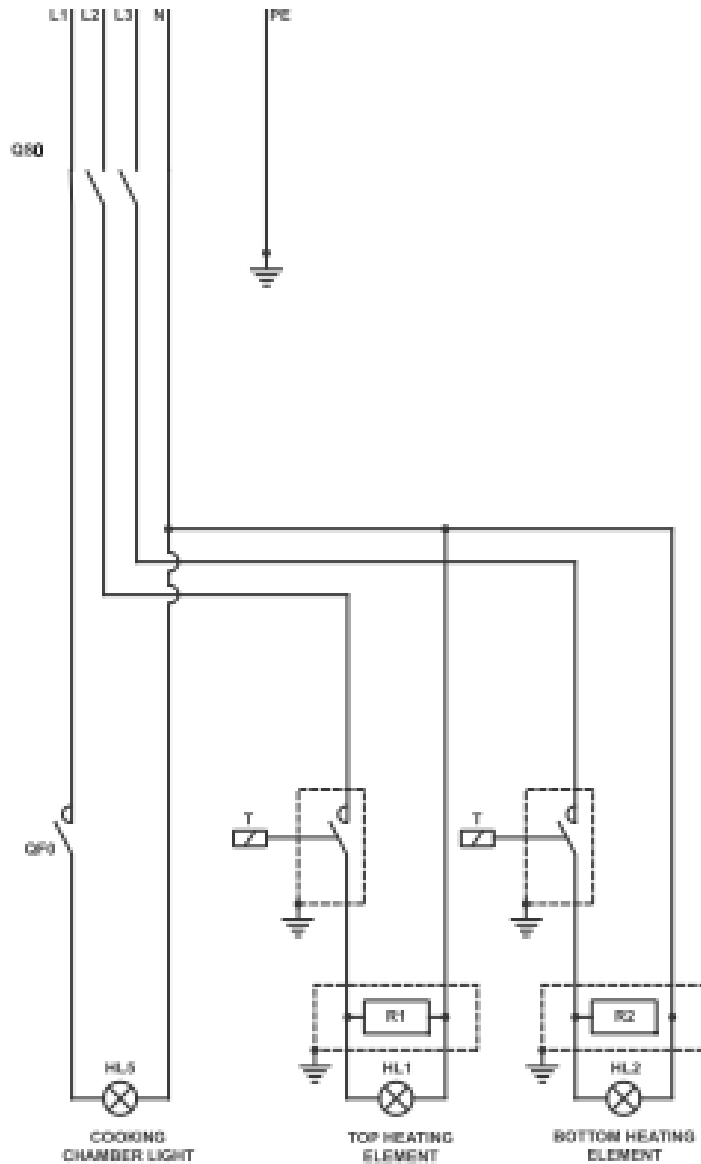



9-ЭЛЕКТРИЧЕСКИЕ

MOD. SEMPLICE6-66M
230 V (для одной камеры)

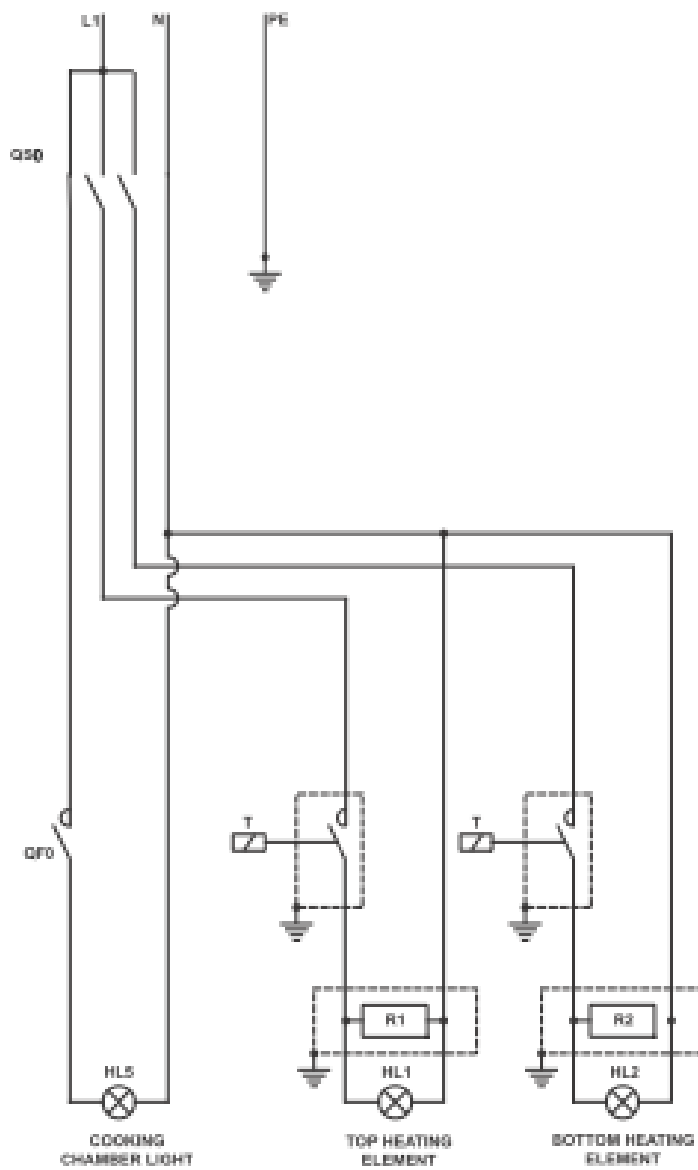



9-ЭЛЕКТРИЧЕСКИЕ

MOD. SEMPLICE6-66M
400 V (для одной камеры)

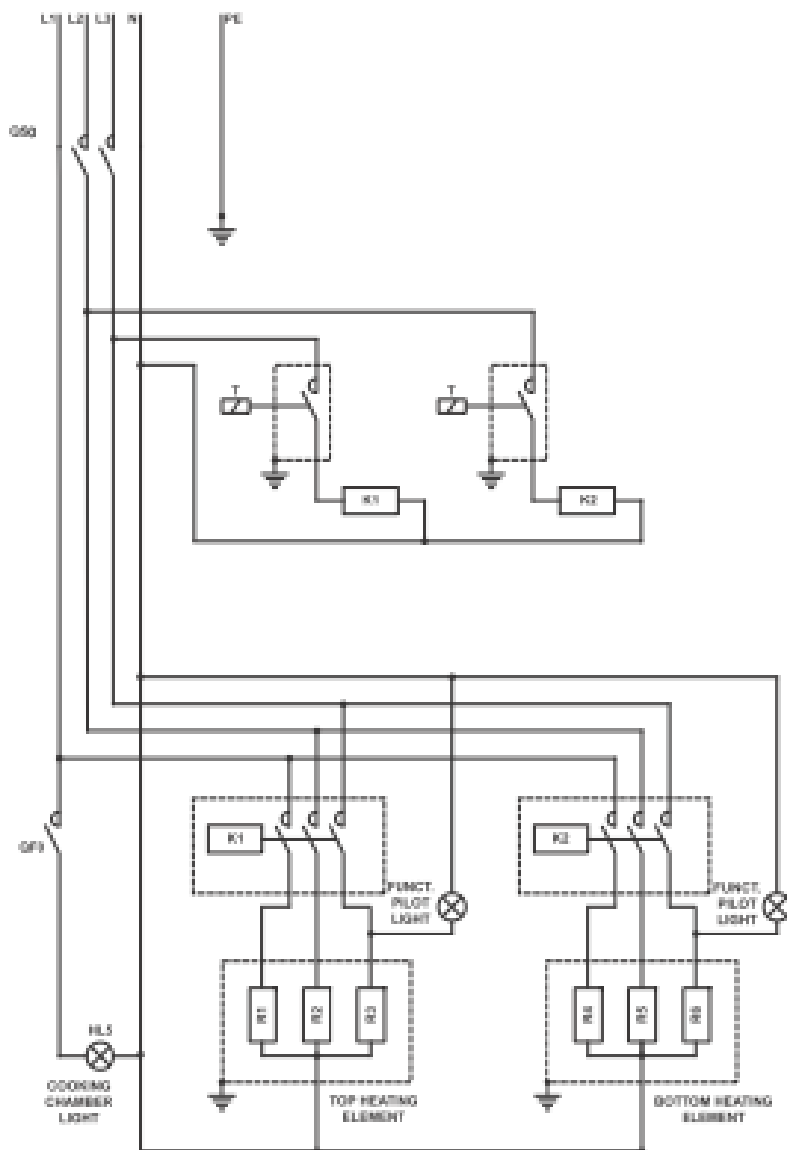



9-ЭЛЕКТРИЧЕСКИЕ

MOD. SEMPLICE6-66M
230 V (для одной камеры)

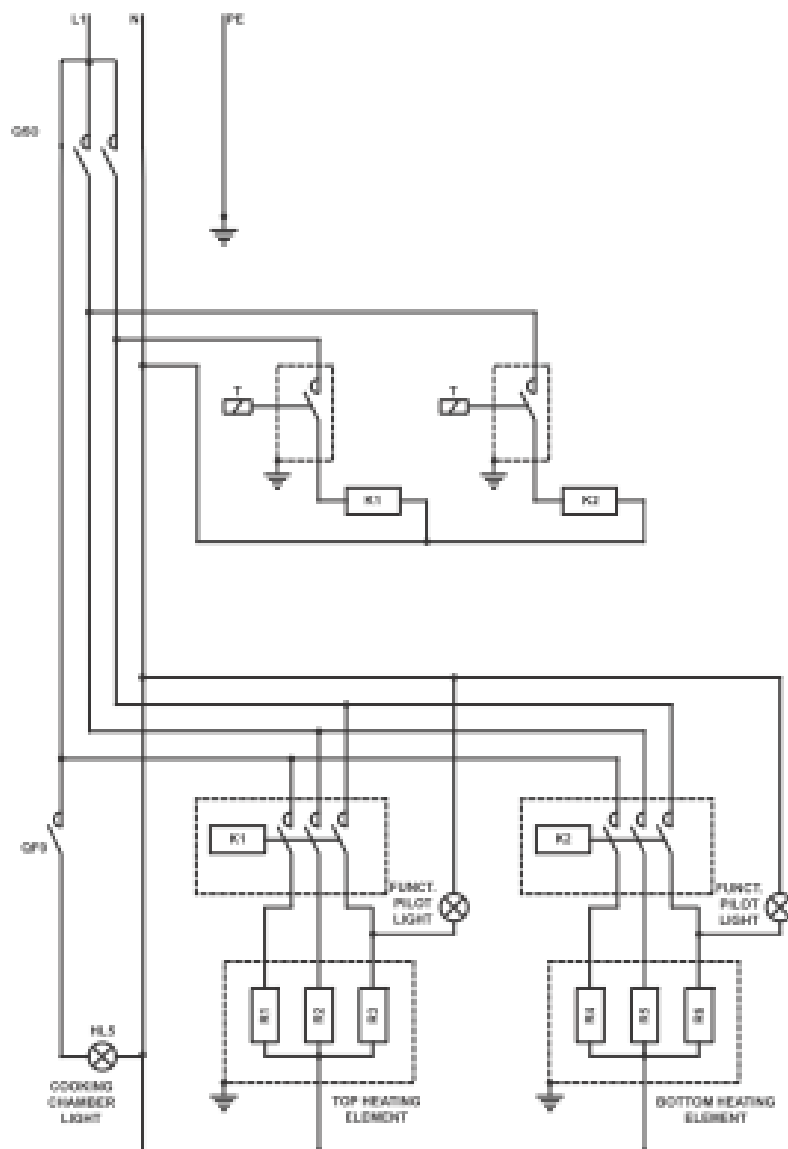



9-ЭЛЕКТРИЧЕСКИЕ

MOD. SEMPLICE6-66M

400 V (для одной камеры)

WITH THREE-PHASE THERMOSTATS

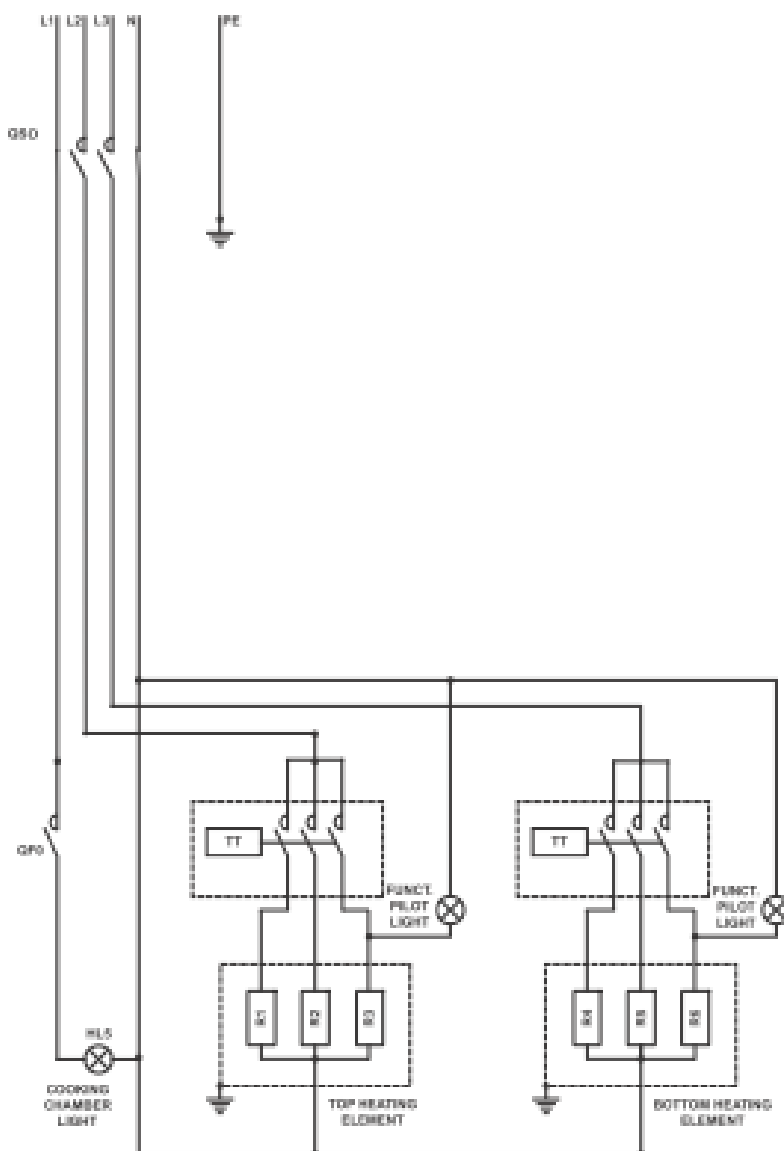



9-ЭЛЕКТРИЧЕСКИЕ

MOD. SEMPLICE6-66M

230 V (для одной камеры)

WITH THREE-PHASE THERMOSTATS

