

Q10



ИНСТРУКЦИЯ ПОЛЬЗОВАТЕЛЯ

Уважаемый покупатель,

Мы поздравляем Вас с приобретением оборудования La Cimbali, созданного по принципу высшего мирового качества с использованием передовых технологий. Оборудование марки Cimbali сочетает в себе максимальную эффективность и функциональность. Благодарим Вас за выбор и искренне желаем пользоваться аппаратом долгие годы, не зная проблем. Для достижения наилучших результатов тщательно прочитайте данную инструкцию. Мы надеемся, что это даст Вам исчерпывающие ответы на вопросы, касающиеся монтажа, эксплуатации оборудования и уходу за ним, и не отнимет у Вас много времени. С наилучшими пожеланиями.

.GRUPPO CIMBALI S.p.A.

Прочитайте настоящую инструкцию внимательно перед использованием или любыми действиями с кофемашиной. Инструкция содержит важную информацию по безопасности и должна соблюдаться. Кофемашина предназначена для приготовления эспрессо кофе и горячих напитков с использованием горячей воды и пара и для подогрева чашек. Использование кофемашины не по назначению может нанести ущерб лицам использующим кофемашину и самой кофемашине. производитель и поставщик не несет ответственности за ущерб нанесенный в результате использования кофемашины не по назначению.

Декларация соответствия стандартам ЕС

Компания GRUPPO CIMBALI S.P.A. настоящим со всей ответственностью заявляет:

- Электроприбор
- Бренд
- Производитель
- Тип кофемашины
- Серийный номер
- смотрите заводские данные

соответствует следующим директивам:

2006/95/ЕС Директива ЕС по низковольтным устройствам

2004/108/ЕС Директива ЕС об электромагнитной совместимости

2006/42/ЕС Директива ЕС по оборудованию

97/23/ЕС Директива ЕС по оборудованию, работающему под давлением (PED) (См. таблицу на следующей странице)

и дальнейшие изменения и дополнения.

Эта декларация недействительна, если машина модифицировалась без ведома производителя или была неправильно установлена и используется не так, как указано в руководстве для пользователя и инструкциях.

Юридический адрес : Ул. А. Манцони 17, Бинаско (провинция Милан), ИТАЛИЯ
Via A. Manzoni 17, Binasco (Mi), ITALY

Дата 14.05.2010

Менеджер по развитию продукции

Менеджер по производству

Код 940-351-010 (версия 1025)

	Макс. давление Pmax (бар)	Макс. темп. Tmax (°C)	Тип кофемашины	1 блок	2 блока	3 блока	4 блока	
				Жидкость				
Служебный бойлер	2 бара	133 °C	вода/пар	2,5-5,1	5-11	15	20	
Теплообменник	12 бар	133 °C	вода	0,18-0,25 x1	0,18-0,25 x2	0,18-0,25 x3	0,18-0,25 x4	

	Макс. давление Pmax (бар)	Макс. темп. Tmax (°C)	Тип кофемашины	M1	M3	M3	DA	S39	Q10
				M2	1 блок	2 блока	VINCI	2 блока	
Жидкость				Производительность (л)					
Служебный бойлер	2 бара	133 °C	вода/пар	2,5-4	0,9-3,4	4,8	3,6	3,6	1,1
Теплообменник	12 бар	133 °C	вода	0,14-0,31	-	-	0,32	-	-
Бойлер для кофе	12 бар	170 °C	вода	-	0,9	0,9x2	-	1,1x2	0,8

Перечень условных обозначений

Q10

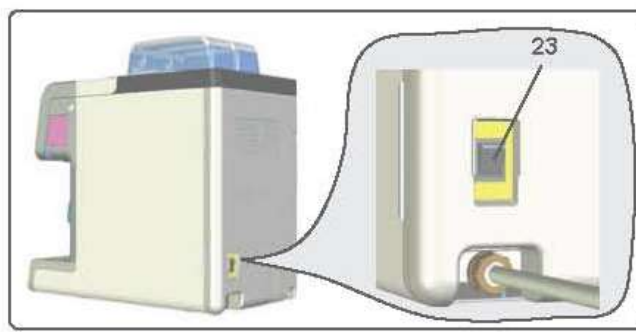
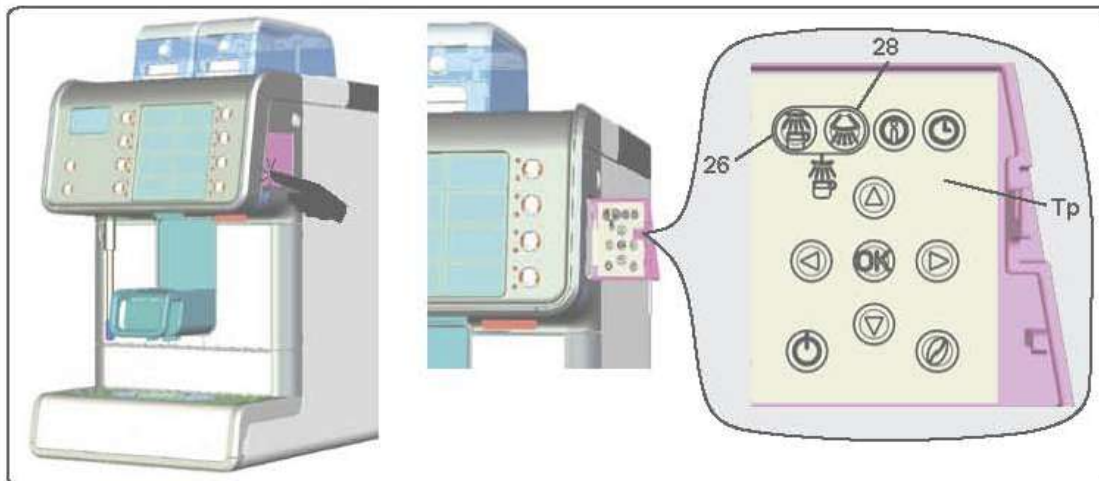
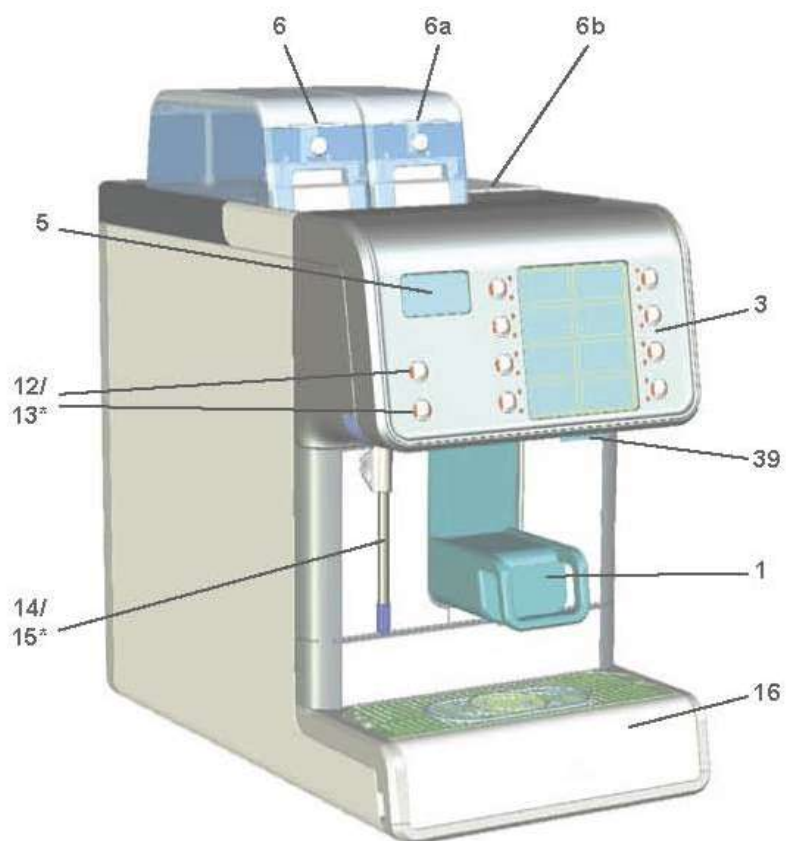

1 Носик подачи

- 3 Панель выбора
- 5 Дисплей
- 6 Контейнер для кофе в зернах 1
- 6a Контейнер для кофе в зернах 2
- 6b Контейнер для растворимых компонентов *
- 12 Кнопка подачи горячей воды
- 13 Кнопка подачи пара *
- 14 Кран горячей воды
- 15 Паровая трубка *
- 16 Поддон
- 23 Главный выключатель
- 26 Кнопка промывки кофейного контура / быстрая промывка
- 28 Кнопка промывки молочного контура - автоматическая промывка
- 39 Паз для считывания карты (программируется техником *)
- Тр Панель программирования

Элементы, отмеченные знаком *, входят только в некоторые комплектации

Уважаемый покупатель!

Поздравляем Вас с приобретением нового аппарата Cimbali!

Купив его, Вы сделали выбор в пользу современной кофемашины для эспрессо, созданной по самым совершенным технологиям. Эта кофемашина не только предлагает великолепную комбинацию эффективности и функциональности, но и обеспечивает Вас всем необходимым для успешного выполнения своей работы.

Мы рекомендуем Вам внимательно прочитать эту инструкцию по использованию и обслуживанию.

Она поможет лучше ознакомиться с устройством Вашего нового аппарата для эспрессо, который Вы наверняка хотите начать использовать.

Желаем Вам всего наилучшего.

GRUPPO CIMBALI S.p.A.

Оглавление

	Стр.		Стр.
1. Общие правила	7	10. Правила обращения оператора с кофемашиной	36
2. Правила установки	7	11. Предупреждения	37
3. Правила подключения к сети	8	12. Обслуживание и ремонт	38
4. Правила подключения к водопроводу	8	13. Демонтаж кофемашины	38
Слив водяного контура	9	14. Контрольные сообщения	39
5. Проверка установки	11	15. Дефекты и сбои в работе	41

ИСПОЛЬЗОВАНИЕ

6. Описание панели управления — Кнопочная панель	12	ПОЛЬЗОВАТЕЛЬСКОЕ ПРОГРАММИРОВАНИЕ	
7. Ежедневное включение	13	16. Корректировка часов	42
Описание символов на дисплее	15	17. Меню пользовательских параметров	42
8. Приготовление напитков - кофе	16	Выбор языка	42
Функция остановки процесса приготовления	16	Меню сервисного периода	42
Функция повтора выбора	17	Дата и время	44
Блокировка кнопочной панели	17	18. Отображение и сброс счетчиков	44
Регулирование дозировки кофе	17	19. Как войти в режим программирования	44
Очистка ящика для кофейных отходов	19	19.1 Кнопочное меню - Выбор кофе	46
8.1 Приготовление напитков - капучино / молоко	20	19.2 Кнопочное меню - Выбор капучино	46
Подключение молочного модуля Modulo Q10 Milk + Cup	20	19.3 Кнопочное меню - Выбор молока	47
Подключение стандартного охлаждающего модуля	20	19.4 Кнопочное меню - Выбор шоколада / растворимого напитка (где предусмотрены)	47
8.2 Приготовление напитков - шоколад / растворимые напитки (где предусмотрено)	22	19.5 Кнопочное меню — Выбор смеси растворимых напитков (где предусмотрены)	48
8.3 Приготовление напитков - горячая вода	22	19.6 Кнопочное меню - Выбор горячей воды	48
8.4 Приготовление напитков - пар	24	ИЛЛЮСТРАЦИИ	49
9. Операции промывки (Уровень 1)	25	Маркировка кнопок напитков	50
ПРОМЫВКА КОФЕЙНОГО КОНТУРА	26	ГАРАНТИЙНЫЙ СЕРТИФИКАТ	51
ПРОМЫВКА МОЛОЧНОГО КОНТУРА	27	Служба технического обслуживания	54
ПРОМЫВКА КОНТУРА РАСТВОРИМЫХ НАПИТКОВ (ГДЕ ПРЕДУСМОТРЕН)	29		
Промывка контейнера для кофе в зернах	34		

Эти разделы руководства должны использоваться квалифицированным техническим персоналом, допущенным к оборудованию.

1. Общие правила

Пожалуйста, внимательно прочтите предупреждения и правила в этом руководстве пользователя, прежде чем приступать к использованию и управлению кофемашиной, поскольку здесь содержится важная информация, касающаяся безопасности и гигиены при работе с аппаратом.

Держите буклет под рукой для удобства обращения к нему.

- Кофемашина была разработана исключительно для приготовления кофе эспрессо и горячих напитков с использованием горячей воды или пара, а также для приготовления капучино со свежим молоком.
- Кофемашиной могут пользоваться только специально обученные сотрудники, которые знают о возможных рисках, связанных с работой оборудования.
- Кофемашина предназначена только для профессионального использования. Ее необходимо устанавливать в местах, где контроль работы аппарата будет осуществляться квалифицированными сотрудниками.
- Кофемашина не должна использоваться детьми или людьми с физическими, сенсорными или умственными нарушениями: если такие люди пользуются кофемашиной, во время работы с аппаратом их действия необходимо контролировать.
- Кофемашину нельзя оставлять без присмотра.
- Кофемашиной нельзя пользоваться вне помещения.
- Если она хранится в комнате, где температура может снижаться до отрицательной, опорожните служебный бойлер, бойлер для кофе и трубки водяного контура.
- Не выставляйте кофемашину под дождь, на солнце и холод.
- Шум: оборудование не превышает порог шума в 70 дБ.
- Если кофемашина используется неправильно или для целей, не указанных в инструкции, она может стать источником опасности. Производитель не будет нести ответственности за повреждения, вызванные неправильным использованием кофемашины.

2. Правила установки

ВНИМАНИЕ

Установка, демонтаж и настройка должны производиться только квалифицированным персоналом.

Внимательно прочтите предупреждения и правила в этом руководстве, поскольку в них содержится важная информация относительно безопасной установки, использования и обслуживания кофемашины.

Держите буклет под рукой: тогда вы всегда сможете к нему обратиться.

- После освобождения кофемашины от упаковки убедитесь, что она и ее защитные устройства не повреждены.
- Если шнур питания поврежден, он может быть заменен только квалифицированным персоналом.
- Упаковочные материалы (пластиковые пакеты, пенополистирол, скрепки и т.д.) необходимо удалить из мест, доступных детям, так как они являются потенциально опасными.
- Перед подключением кофемашины убедитесь, что информация на табличке с заводскими данными (напряжение и т.д.) соответствует параметрам имеющихся электрической и водной систем.
- Полностью размотайте шнур питания.
- Кофемашина должна стоять на ровной, устойчивой поверхности, не менее чем в 20 мм от стен и кассового аппарата. Помните, что верхняя поверхность машины (поддон для

прогрева кружек) находится на высоте не менее 1,2 м. Убедитесь, что рядом есть полка для аксессуаров.

- Температура помещения должна быть в пределах от 10 до 32°C.
- Электрический выключатель, водопроводные шланги и слив сифона должны быть в досягаемости.
- Не устанавливайте машину в комнатах (кухнях), которые моются струями воды.
- Не мойте саму кофемашину струей воды.
- Не создавайте препятствий для вентиляции аппарата.
- Не устанавливайте кофемашину вне помещения.

3. Правила подключения к сети

Перед подключением убедитесь, что автоматический выключатель цепи установлен с таким расстоянием между контактами, которое позволит полностью разъединить цепь при перегрузке 3-й категории и обеспечит защиту от утечки тока в 30 мА. Автоматический выключатель должен быть установлен на шнуре питания в соответствии с правилами установки.

Электрическая безопасность кофемашины гарантируется только при правильном подключении к эффективной системе заземления в соответствии с действующими правилами электрической безопасности. Нужно убедиться в том, что это правило безопасности соблюдается. Если есть сомнения, попросите квалифицированного инженера-электрика проверить систему. Производитель не может нести ответственность за любые повреждения, вызванные недостатками системы заземления.

Не рекомендуется использовать адаптеры, многополюсные штепсели и/или удлинители. Если их использование необходимо, применяйте только простые или многоместные штепсели и удлинители, соответствующие требованиям безопасности. Убедитесь, что эти устройства не превышают пределы по напряжению, указанные на простом адаптере и удлинителе, а также максимальное напряжение, указанное на многоместном адаптере. Проверьте, соответствует ли тип соединения и напряжение параметрам, указанным на табличке с заводскими данными: см. раздел иллюстраций, рис. 1.

Для кофемашины с соединением Y: см. раздел иллюстраций, рис. 2.

4. Правила подключения к водопроводу

ТРЕБОВАНИЯ К ВОДЕ

Вода, используемая в кофемашине, должна быть пригодна для питья и подходить для потребления человеком (см. действующие законы и правила).

Проверьте, чтобы вода на входе в кофемашину:

- соответствовала уровню pH, указанному в действующих законах
- уровень хлорида не превышал 100 мг/л

Если показатели не укладываются в лимиты, нужно установить подходящий водоочистительный фильтр (в соответствии с местными законами и совместимый с кофемашинной).

Если машина использует воду жесткостью больше 1,6 мг-экв/л, необходимо разработать план специального обслуживания в соответствии с реальной жесткостью и требованиями машины.

ВНИМАНИЕ

Для подключения используйте только элементы, входящие в комплектацию. Если будут установлены другие элементы, они должны быть новыми (не использованными ранее) и быть

пригодны для использования в контакте с питьевой водой, пригодной для потребления человеком (в соответствии с действующими местными законами).

АРМАТУРА ВОДОПРОВОДА

Поставьте кофемашину на прочную поверхность и стабилизируйте ее корректировкой ножек.

Установите арматуру водопровода, как показано в разделе иллюстраций на рис. 3, внимательно отнесясь к гигиене, водяной безопасности и законодательству относительно загрязнения окружающей среды в вашей стране.

Замечание: Если давление воды может превышать 3 бара, установите регулятор давления, настроенный на 2-3 бара. См. раздел иллюстраций, рис. 4.

Трубка слива воды: подключите конец трубки слива воды к стоку с сифоном для проверки и промывки.

ВАЖНО: Кривые участки трубки для слива воды НЕ ДОЛЖНЫ изгибаться так, как показано на рис. 5 в разделе иллюстраций.

СЛИВ ВОДЯНОГО КОНТУРА

Перед хранением или транспортировкой машины с одного места на другое следует опорожнить служебный бойлер, кофейный бойлер и трубки водяного контура.

Чтобы выполнить эту процедуру, откройте заднюю панель для доступа к трубкам. Более подробная информация есть в техническом руководстве.

ПРОЦЕСС ОПОРОЖНЕНИЯ МАШИНЫ: МАШИНА ВКЛЮЧЕНА И НАХОДИТСЯ В РАБОЧЕМ СОСТОЯНИИ

- Выключите кофемашину;
- откройте заднюю панель;
отключите коннектор питания сопротивлений;
включите кофемашину;

Воспользуйтесь элементами ручного управления, посредством разрядного клапана “Esc” уменьшите давление, обозначенное на дисплее, до 0,2 бара (чтобы кофемашина наполнилась холодной водой из источника подачи воды);

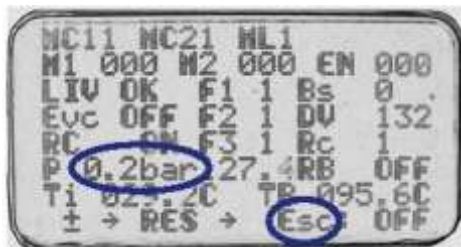

выключите кофемашину;
подключите коннектор питания сопротивлений;

- вручную опорожните кофейный бойлер:
Сначала отсоедините крышку (A), а затем крышку (B);
Подождите, пока вытечет вся вода, а затем присоедините обратно крышки (A) и (B).

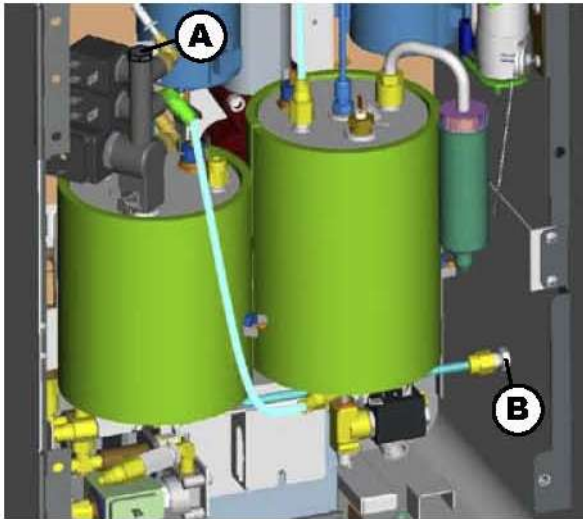

- удалите трубку подачи воды;
- включите кофемашину и подождите появления сообщения “timeout boiler flling” (“Превышен интервал ожидания заполнения бойлера”);
- после появления сообщения об ошибке сбросьте журнал ошибок, отключите кофемашину и закройте заднюю панель;
- теперь машина готова к упаковке и транспортировке.

ПРОЦЕСС ОПОРОЖНЕНИЯ МАШИНЫ: МАШИНА НЕ РАБОТАЕТ И ОХЛАЖДЕНА

- откройте заднюю панель;
- Вручную опорожните кофейный бойлер и служебный бойлер:
БОЙЛЕР: Сначала отсоедините крышку (A), а затем крышку (B); Подождите, пока вся вода вытечет, а затем присоедините обратно крышки (A) и (B).
СЛУЖЕБНЫЙ БОЙЛЕР: Сначала отключите трубку (C), а затем трубку (D); Подождите, пока вся вода вытечет, а затем присоедините обратно трубки (C) и (D).

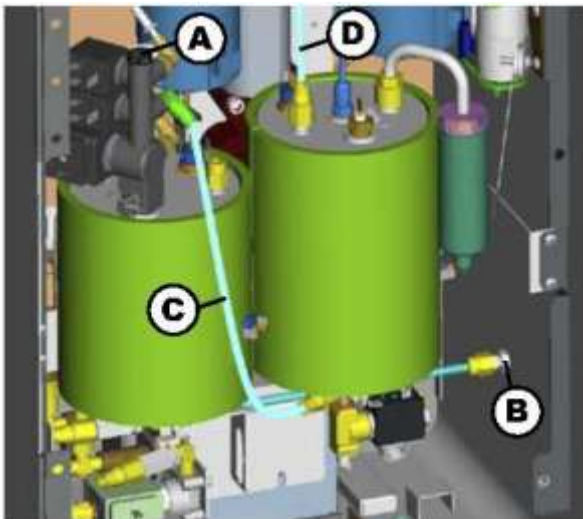

- удалите трубку подачи воды;
- теперь машина готова к упаковке и транспортировке.

5. Проверка установки

ВНИМАНИЕ: ПОСЛЕ УСТАНОВКИ УБЕДИТЕСЬ, ЧТО КОФЕМАШИНА РАБОТАЕТ ПРАВИЛЬНО (см. Установка, Модуль С)

ПОДКЛЮЧЕНИЕ ВОДЫ

- Отсутствие утечек в местах подключения труб

ФУНКЦИОНИРОВАНИЕ

- Нормальное давление бойлера и рабочее.
- Нормально работающий клапан давления.
- Нормально работающее устройство выравнивания.
- Нормально работающие клапаны расширения

ВНИМАНИЕ: ПОСЛЕ УСТАНОВКИ И ПОДГОТОВКИ К РАБОТЕ КОФЕМАШИНЫ, ПЕРЕД НАЧАЛОМ ИСПОЛЬЗОВАНИЯ МАШИНЫ СЛЕДУЕТ ВЫМЫТЬ ВНУТРЕННИЕ ЭЛЕМЕНТЫ В СООТВЕТСТВИИ СО СЛЕДУЮЩИМИ ИНСТРУКЦИЯМИ:

КОФЕЙНЫЙ КОНТУР

- Держите несколько секунд нажатой кнопку промывки кофейного контура (26)  и следуйте указаниям на дисплее.

ГОРЯЧАЯ ВОДА

- Подавайте горячую воду непрерывно, в объеме не менее 0,5 литра.



ПАР (если есть)

- Подавайте пар из сопел на протяжении примерно минуты, используя соответствующие кнопки.

МОЛОЧНЫЙ КОНТУР

- Держите несколько секунд нажатой кнопку промывки молочного контура (28)  и следуйте указаниям на дисплее (более подробную информацию можно получить в главе "Очистка и обслуживание").

КОНТУР РАСТВОРИМЫХ КОМПОНЕНТОВ (для кофемашин с растворимыми компонентами)

- Держите несколько секунд нажатыми кнопки промывки кофейного контура (26)  и молочного контура (28)  (более подробную информацию можно получить в главе "Очистка и обслуживание").

ИСПОЛЬЗОВАНИЕ

6. Описание панели управления — Кнопочная панель

ОПИСАНИЕ ЭЛЕМЕНТОВ

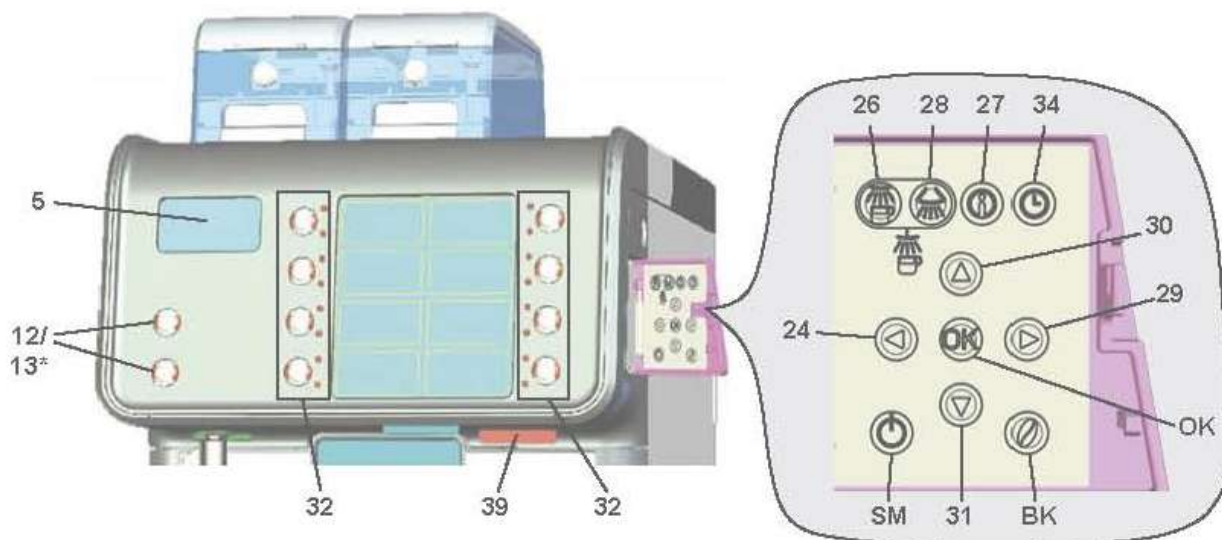

- 5 Графический дисплей
- 12 Кнопка горячей воды
- 13 Кнопка подачи пара *
- 24 Кнопка «RES» (выход из режима программирования)
- 26 Кнопка промывки кофейного контура
- 27 Кнопка «i» (показывает количество циклов)
- 28 Кнопка промывки молочного контура - автоматическая промывка
- 29 Кнопка «PRG» (вход в режим/меню программирования)
- 30 Кнопка «+» (изменение параметров/времени)
- 31 Кнопка «-» (изменение параметров/времени)
- 32 Кнопка выбора напитка
- 34 Кнопка «CUSTOMER PARAMETERS» («ПОЛЬЗОВАТЕЛЬСКИЕ ПАРАМЕТРЫ»)
- 39 Паз для сервисной карты (техническое программирование *)
- BK Кнопка «bean» (изменение дозы кофе)
- OK Кнопка «OK» (останавливает выдачу продуктов) / Подтверждение ввода данных
- SM Кнопка «Sleep mode» («Спящий режим»)

Компоненты, обозначенные звездочкой (*), имеются не во всех конфигурациях продукта

7. Ежедневное включение

«Перед включением кофемашины для работы убедитесь, что:

- включен главный переключатель питания;
- включен главный кран водоснабжения».

РУЧНОЕ ВКЛЮЧЕНИЕ

Переведите главный переключатель (23) в активное положение, чтобы включить кофемашину. На дисплее (5) появится следующее сообщение:



Перед началом использования машины рабочее давление должно достигнуть заданного уровня. Если до этого будет нажата кнопка выдачи, на дисплее появится следующее сообщение:



(МАШИНА ХОЛОДНАЯ
ПОЖАЛУЙСТА, ЖДИТЕ)

АВТОМАТИЧЕСКОЕ ВЫКЛЮЧЕНИЕ

Кофемашина может быть настроена на автоматическое выключение и включение в заданное время. Инструкции по установке времени включения «ON Time» и времени выключения «OFF Time» приведены в главе «Меню сервисного перерыва».

Если установлен сервисный перерыв, кофемашина автоматически выключится в заданное время. На протяжении такого перерыва на дисплее будет отображаться следующее сообщение:

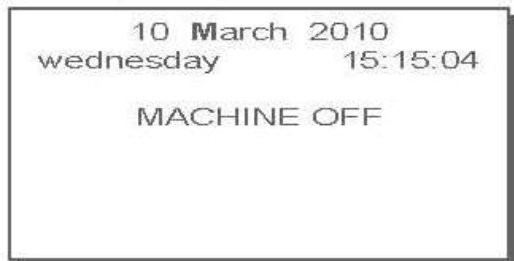

MACHINE OFF
(МАШИНА ВЫКЛЮЧЕНА)

Замечание. Если кофемашина работает в режиме автоматического включения/выключения, не используйте для ее выключения главный переключатель (23). После такого выключения кофемашина НЕ сможет автоматически включиться.

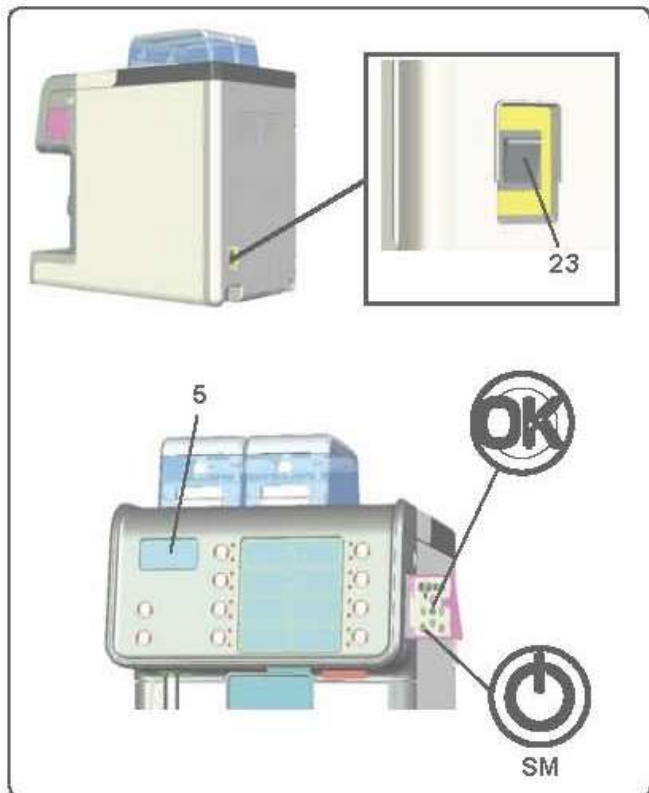

АВТОМАТИЧЕСКОЕ ВКЛЮЧЕНИЕ



Машина автоматически включится в заданное время. Действия и сообщения на дисплее при этом будут такими же, как описано в параграфе «РУЧНОЕ ВКЛЮЧЕНИЕ».

ПРИНУДИТЕЛЬНОЕ ВЫКЛЮЧЕНИЕ

Держите кнопку  нажатой несколько секунд, чтобы принудительно включить кофемашину. Замечание. Принудительное включение не изменяет настройки времени включения и выключения. Замечание. С этого момента кофемашина будет оставаться включенной до следующего запрограммированного выключения.

Чтобы немедленно вернуть в запланированное состояние выключения, следует выключить кофемашину и сразу снова включить с помощью главного переключателя (23).

СПЯЩИЙ РЕЖИМ

Функции включения и выключения могут также активироваться нажатием кнопки спящего режима  (SM). Удерживайте кнопку  (SM) нажатой несколько секунд, чтобы войти в спящий режим. В этой фазе индикатор над носиком подачи остается горящим, а кнопки подачи периодически мигают. Удерживайте кнопку  (SM) нажатой еще несколько секунд, чтобы выйти из спящего режима и вернуться к рабочей фазе кофемашины.

Описание символов на дисплее



Этот символ показывает уровень воды в бойлере.

Во время фазы загрузки темная нижняя часть кнопки на иконке будет мигать.

Когда оптимальный уровень достигнут, символ выглядит так:



Когда сопротивление (служебного и кофейного бойлеров) включено и функционирует, иконка выглядит так:



(внутри темная).

Когда давление в служебном бойлере и температура в кофейном бойлере достигают установленных значений, иконка становится такой, как показано ниже:



(внутри светлая).

Пока машина работает, две иконки

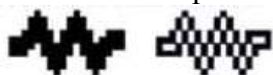

на дисплее будут чередоваться, показывая включение электронагревателя.



Этот символ показывает уровень давления в бойлере.



Этот символ показывает, что:

- кофемашина находится в первой фазе нагревания;
- давление в бойлере упало ниже 0,5 бара;
- температура бойлера ниже 60°C.

Замечание: пока служебный бойлер не достиг рабочих параметров, а кнопка подачи нажата, на

дисплее появится сообщение «МАШИНА ХОЛОДНАЯ - ПОДОЖДИТЕ», и символы



и  будут чередоваться.

Кофемашина достигла рабочего давления и температуры, когда иконка



исчезнет с дисплея.



Этот символ показывает температуру в кофейном бойлере.



Этот символ показывает, что в слот (39) вставлена сервисная карта и получен доступ к меню программирования.

8. Приготовление напитков - кофе

ОБЩАЯ ИНФОРМАЦИЯ

Поставьте чашку (или чашки) под носик подачи (1) требуемой группы. Подправьте высоту носика подачи (1), если это необходимо. На панели выбора (3) нажмите кнопку приготовления кофе в соответствии с требуемой дозировкой: как только индикатор выбранной кнопки загорится, начнется процесс приготовления. На дисплее появится следующее сообщение:

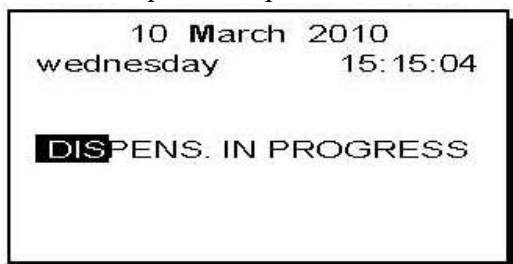

10 March 2010
wednesday 15:15:04
DISPENS. IN PROGRESS
(ИДЕТ ПРОЦЕСС ПРИГОТОВЛЕНИЯ)

Процесс приготовления останавливается автоматически.

Замечание: Кофе не может быть приготовлен в то же время, пока готовится горячая вода.

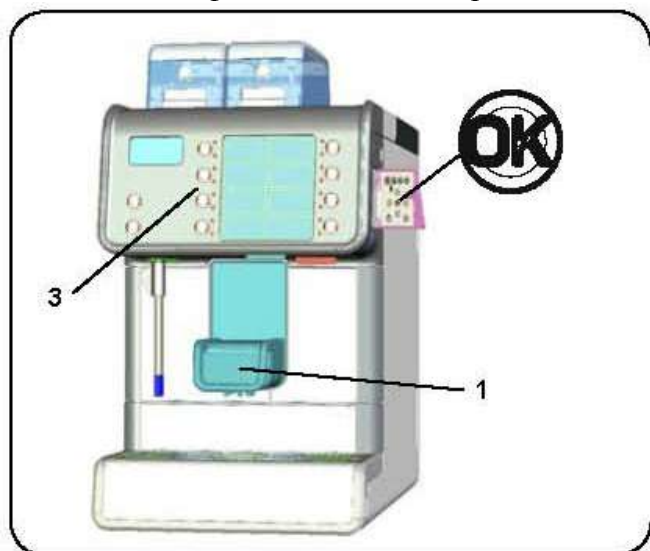

Функция остановки процесса приготовления

Повторное нажатие кнопки выбора прекращает процесс приготовления напитка досрочно.

Замечание: Нажатие кнопки не изменит программных настроек.

Иначе говоря, если функция "Техническое программирование / Конфигурирование / Остановка подачи" не была отключена установщиком, подачу напитка можно прервать нажатием кнопки 

Функция повтора выбора

Эта функция может запускаться разными способами:

1) набором желаемого номера при повторном входе в рецепт напитка (см. ПОЛЬЗОВАТЕЛЬСКОЕ ПРОГРАММИРОВАНИЕ и разделы о Кнопочном меню)

Замечание: Для входа в режим пользовательского программирования эта функция должна быть предварительно разрешена установщиком «Техническое программирование / Конфигурирование / Пользовательское программирование. ДА».

2) Нажмите любую из кнопок выбора и после этого нажимайте ее еще в течение 3 секунд, чтобы выбрать нужный номер напитка.

Замечание: Второй способ может использоваться, только если установщик не разрешил: «Техническое программирование / Конфигурирование / Остановка подачи: НЕТ»

Запрограммированные номера приготовляемых напитков показываются на дисплее вверху слева.

Нажмите кнопку  и удерживайте ее 3 секунды для перезагрузки.

Замечание. Эти функции активируются, когда появляется сообщение об ошибке и/или код ошибки, а параметр «Техническое программирование / Конфигурирование / Программирование заблокировано» установлен на позицию «ДА».

Блокировка кнопочной панели

При нормальном использовании кофемашины кнопки иногда могут механически блокироваться. Если это случилось, и кнопки остаются заблокированными более 1 минуты, на дисплее появится такое сообщение:

Замечание: Все остальные кнопки, кроме указанной, функционируют нормально.

Для решения этой проблемы проверьте кнопочную панель, найдите заблокированную кнопку, которая вызвала сообщение об ошибке, и выполните шаги, необходимые для исправления ситуации.

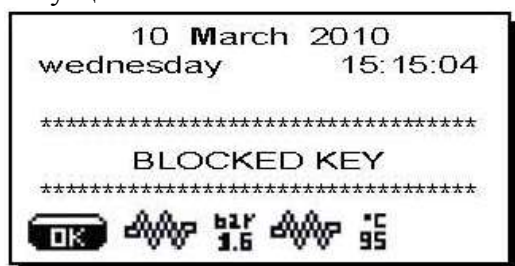

10 March 2010

wednesday 15:15:04

BLOCKED KEY

(КНОПКА ЗАБЛОКИРОВАНА)

Регулирование дозировки кофе

Кофемашина оснащена программой, которая позволяет быстро изменить дозировку кофе без необходимости присутствия техника.

Замечание: Эта функция доступна, ТОЛЬКО если установщик назначил «ДА» для опции кнопки «зерно» в техническом меню конфигурации.

Для изменения дозировки кофе воспользуйтесь кнопкой программирования (Tr) и нажмите кнопку

«зерно»  (BK). На дисплее появится следующее:



CUSTOMER PROG.

KEY MENU

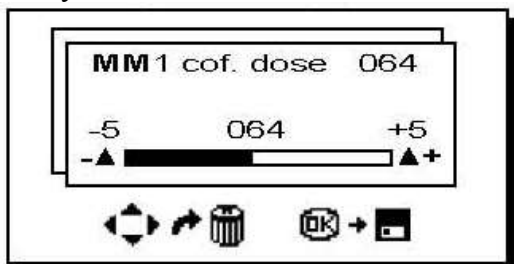

(ПОЛЬЗОВАТЕЛЬСКОЕ ПРОГРАММИРОВАНИЕ
КНОПОЧНОЕ МЕНЮ)

Нажмите кнопку (32), которой вы хотите регулировать дозировку кофе. На дисплее появится следующее:



MM1 cof. dose 064

(MM1 доза кофе 064)

Используйте кнопки “+”  (30) и “-”  (31) для установки числа.

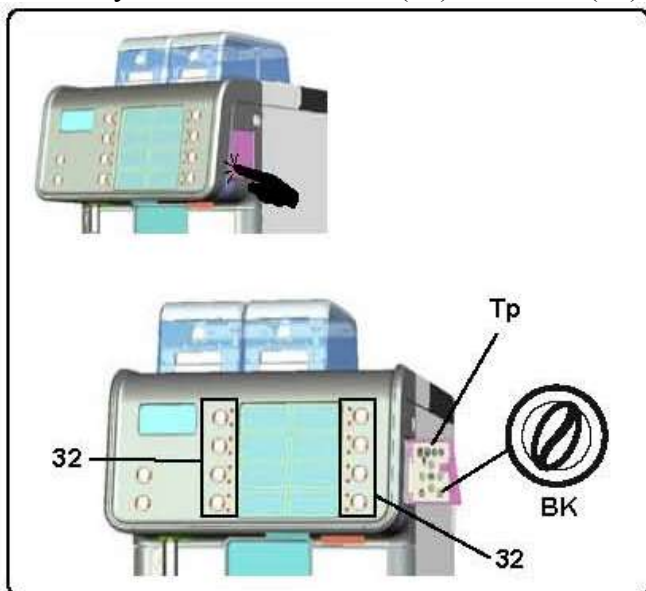



Для обоих измельчителей дозировка, установленная в меню технического программирования, может изменяться на ± 5 .

Пример

Техническое программирование Пользовательское программирование

Доза кофе MM1 045 Доза кофе MM1 040÷050

Доза кофе MM2 020 Доза кофе MM2 015÷025

Для выхода из панели нажмите кнопку , чтобы подтвердить изменения числа, или нажмите кнопку RES (24)  для выхода из настроек.

Очистка ящика для кофейных отходов

Когда достигается заданный установщиком уровень кофейных отходов, на дисплее появляется следующее сообщение:

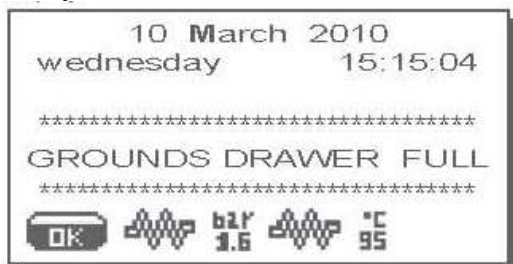

10 March 2010

wednesday 15:15:04

GROUNDS DRAWER FULL

(ЯЩИК ОТХОДОВ ПОЛОН)

Это сообщение предупреждает пользователя о том, что ящик для кофейных отходов полон. До блокировки машины еще можно приготовить десять чашек кофе (10 одинарных или 5 двойных).

Однако лучше сразу опорожнить ящик, чтобы обнулить счетчик.

Другими словами, можно продолжать работать с машиной до появления сообщения «ОЧИСТИТЕ ЯЩИК». В этот момент машина заблокируется и перестанет готовить кофе.

Работа возобновится только после того, как ящик для отходов будет опорожнен.

Для очистки ящика для кофейных отходов следуйте следующим пунктам:

- 1) Поднимите носик подачи (1);
- 2) Вытащите поддон (16), приподняв его в точке (A);
- 3) Вытащите ящик для кофейных отходов (17) и вытряхните его содержимое;
- 4) Вставьте ящик (17) обратно; верните на место поддон (16), носик подачи (1) поставьте в исходное положение.

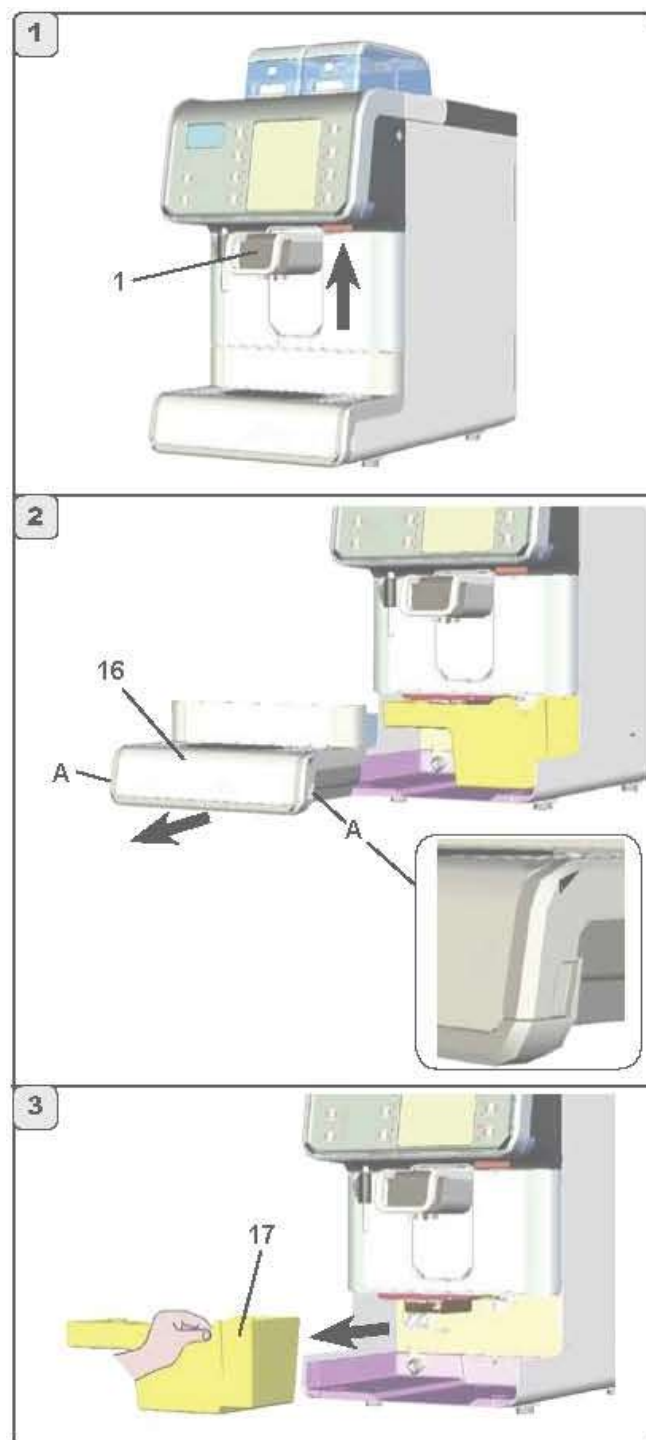

8.1 Приготовление напитков - капучино / молоко

ОБЩИЕ УКАЗАНИЯ

Молоко является биологическим продуктом и легко портится.

Нагрев изменяет его структуру. Молоко должно храниться при температуре не выше 5°C с момента открытия контейнера и на всем протяжении его использования.

Наши устройства хранения соответствуют этим условиям.

ЗАМЕЧАНИЕ: в конце рабочего дня (или не более 24 часов со времени открытия контейнера) все оставшееся молоко должно быть выброшено.

Подготовительные операции

Вставьте трубку (40) устройства подачи (1) в контейнер с молоком.

Поместите чашку (или чашки) под носик подачи (1).

Если необходимо, подкорректируйте высоту носика подачи (1).

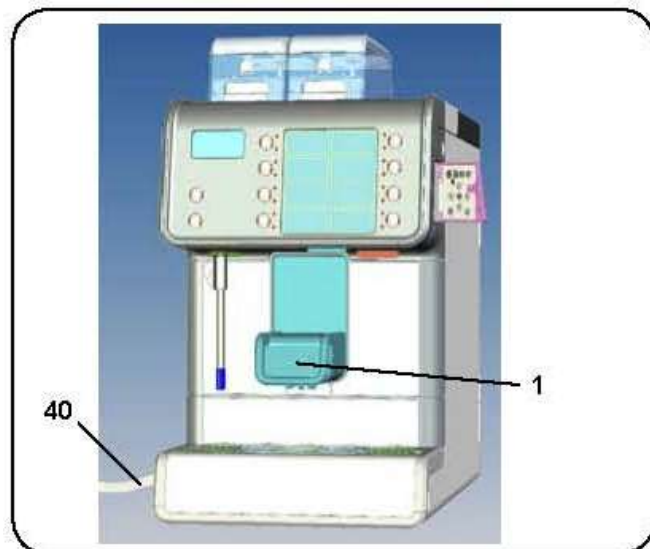

Приготовление капучино

Нажмите кнопку приготовления капучино в соответствии с требуемой дозировкой. Индикатор на выбранной кнопке загорится, и начнется приготовление напитка. Процесс остановится автоматически. Приготовление напитка может быть остановлено раньше установленного времени повторным нажатием той же кнопки.

Приготовление молока

Нажмите кнопку приготовления молока в соответствии с требуемой дозировкой. Индикатор на выбранной кнопке загорится, и начнется приготовление напитка. Процесс остановится автоматически. Приготовление напитка может быть остановлено раньше установленного времени повторным нажатием той же кнопки.

ОПЦИИ

Опции, показывающиеся в секции «Приготовление кофе», доступны для выбора.

Техника, устанавливающая кофемашину, можно попросить также персонализировать кнопку для капучино следующими способами:

- приготовление молока раньше кофе или наоборот (только когда готовится капучино);

Продолжайте действовать, как объясняется в разделе «ПОЛЬЗОВАТЕЛЬСКОЕ ПРОГРАММИРОВАНИЕ», чтобы добиться получения горячего или теплого молока.

Подключение молочного модуля – Modulo Q10 Milk + Cup

Пожалуйста, следуйте этим шагам, чтобы подключить молочный модуль MODULO Q10 MILK + CUP к кофемашине:

- 1) вставьте молокозаборную трубку (40), идущую от кофемашины, в патрубок (с), установленный в специальное отверстие модуля MODULO Q10 MILK + CUP;
- 2) поместите модуль рядом с кофемашиной, как показано на рисунке. Убедитесь, что патрубок (С) вставлен в боковое отверстие машины;
- 3) Вставьте молокозаборную трубку (40) в контейнер с молоком;
- 4) Вставьте молочный контейнер в модуль MODULO Q10 MILK + CUP и закройте дверцу.

Поместив модуль MODULO Q10 MILK + CUP рядом с кофемашиной, убедитесь, что панель управления может открываться.

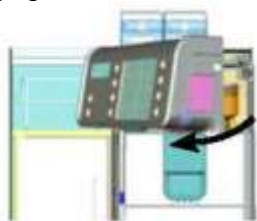

Правильное положение показано ниже:

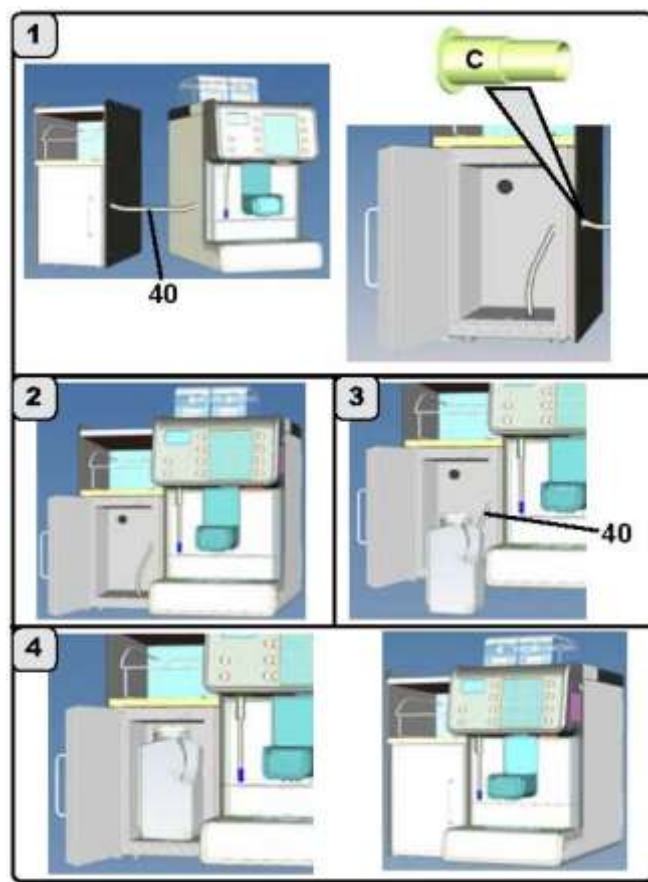
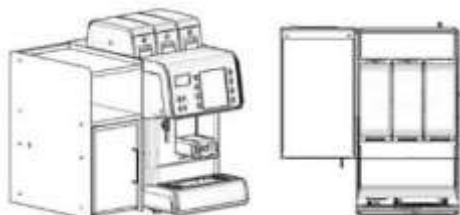

Подключение кофемашины к стандартному охлаждающему модулю

Кроме возможности подключения кофемашины к молочному модулю MODULO Q10 MILK + CUP, она также может подсоединяться к стандартному молочному кулеру. Положение молочного кулера отличается от положения молочного модуля MODULO Q10 MILK + CUP. Например, приведенные здесь иллюстрации показывают, как подключить кофемашину к молочному кулеру, расположенному под стойкой с машиной. Замечание: В этом случае молокозаборная трубка (40) идет от основания кофемашины, а не сбоку, как в случае с молочным модулем. Установщик подсоединяет молочную трубку.

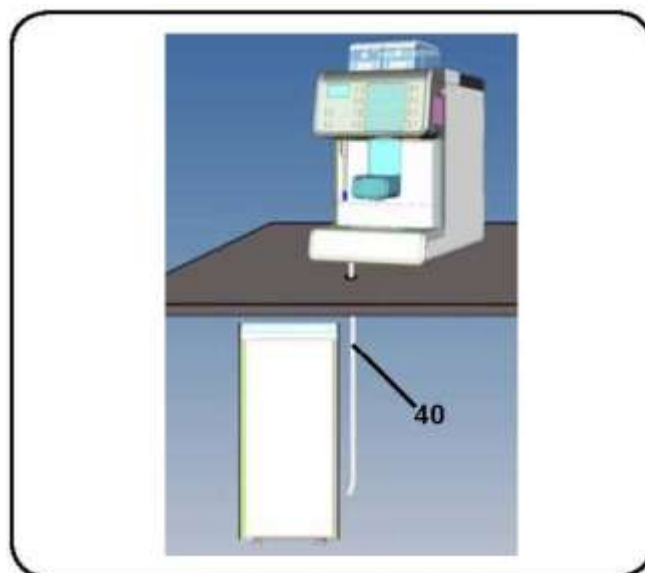

8.2 Приготовление напитков - шоколад / растворимые напитки (где предусмотрено)

Подготовительные операции

Поместите чашку (или чашки) под носик подачи (1) требуемой группы.

Приготовление растворимого напитка

Нажмите кнопку приготовления шоколада (или другого растворимого напитка) в соответствии с требуемой дозировкой. Индикатор на выбранной кнопке загорится, и начнется приготовление напитка.

Процесс остановится автоматически.

Приготовление напитка может быть остановлено раньше установленного времени повторным нажатием той же кнопки.

Приготовление смеси растворимых напитков

Комбинированные растворимые напитки с содержанием кофе, молока и растворимых компонентов.

Настройка выбора по желанию заказчика с учетом последовательности и длительности циклов приготовления для каждого напитка производится установщиком.

Вставьте молокозаборную трубку (40) в молочный контейнер.

Нажмите кнопку выбора смешанного растворимого напитка в соответствии с требуемой дозировкой. Индикатор на выбранной кнопке загорится, и начнется приготовление напитка.

Процесс остановится автоматически. Приготовление напитка можно остановить раньше установленного времени повторным нажатием той же кнопки.

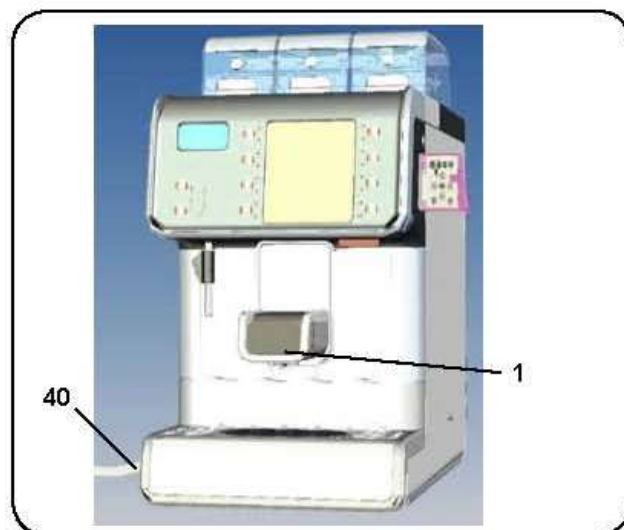

8.3 Приготовление напитков - горячая вода

ГОРЯЧАЯ ВОДА: ОБЩИЕ ИНСТРУКЦИИ

Поместите соответствующий контейнер под кран горячей воды

(14). Приготовление может дозироваться автоматически, либо управляться в режиме обработки (вручную).

Замечание: горячая вода не может быть получена во время приготовления кофе.

Приготовление с автоматической дозировкой

Нажмите одну из кнопок подачи горячей воды (12dt), соответствующую желаемой дозе. Заданная порция горячей воды будет налита из крана (14), и подача воды автоматически прекратится.

Замечание: подачу воды можно остановить нажатием кнопки (12dt).

Нажатие кнопки (12dt) не изменяет параметров, установленных при программировании системы.

Ручное приготовление

Нажмите кнопку подогрева воды (12c).

Вода будет нагреваться непрерывно, пока кнопка (12c) не будет нажата снова (12c).

В некоторых конфигурациях аппарата горячая вода может наливаться через носик подачи (1).

Специальная кнопка (32) на панели выбора

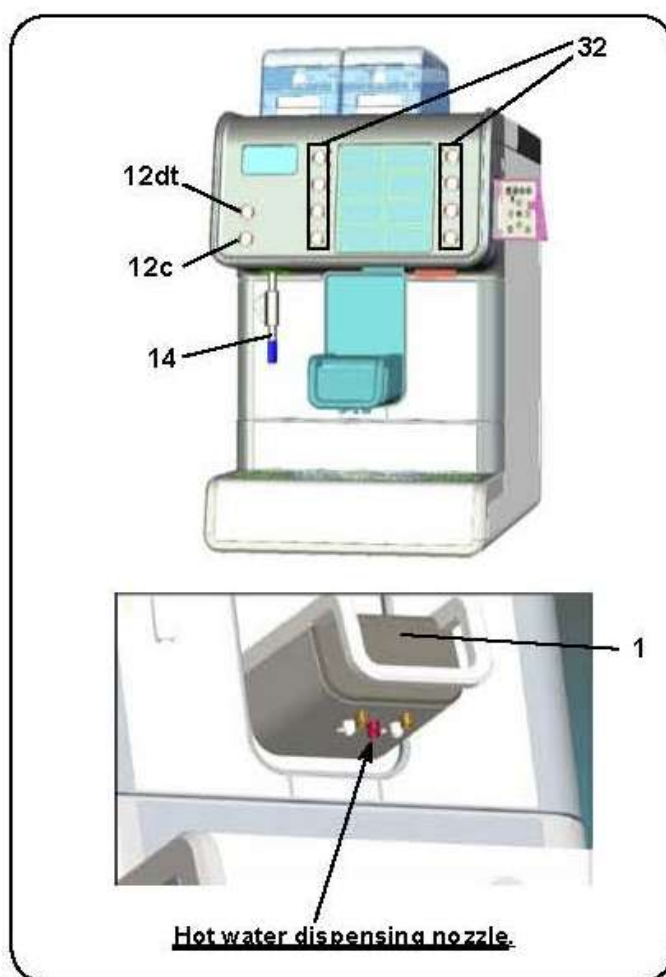

должна быть разрешена установщиком.

8.4 Приготовление напитков - пар

ПАР: ОБЩИЕ ИНСТРУКЦИИ

Полностью погрузите трубку пара (15) в контейнер с нагреваемым напитком. Подача пара может осуществляться автоматически или в постоянном режиме (вручную).

Автоматическая подача

Нажмите кнопку подачи пара (13dt). Пар будет подаваться из трубки (15) в течение заданного времени и автоматически остановится. Замечание: подачу пара можно остановить повторным нажатием кнопки (13dt). Нажатие кнопки (13dt) не изменяет настроек, заданных в меню программирования.

Ручная подача

Нажмите кнопку подачи пара (13c). Пар будет постоянно подаваться, пока не будет повторно нажата кнопка подачи пара (13c). Замечание: После завершения каждой операции по выдаче пара очистите внутреннюю поверхность сопла подачи пара следующим образом:

Направьте сопло к посудному поддону и аккуратно включите подачу пара хотя бы один раз.

Подача пара с использованием селектора Turbosteam (Турбопар)(13a/13b) (если есть в наличии)

Кофемашины с системой подачи пара TURBOSTEAM обладают функцией «Остановить подачу пара при достижении заданного объема молочной пены».

Кнопки 13a или 13b используются для подачи пара, и для них установщик может задать определенные количества молочной пены.

Например:

- 13a для вспенивания 0,25 литра молока
- 13b для вспенивания 0,50 литра молока

Подачу пара можно остановить в любой момент повторным нажатием кнопок 13a или 13b.

Более подробная информация об этой функции приведена в руководстве инженера.

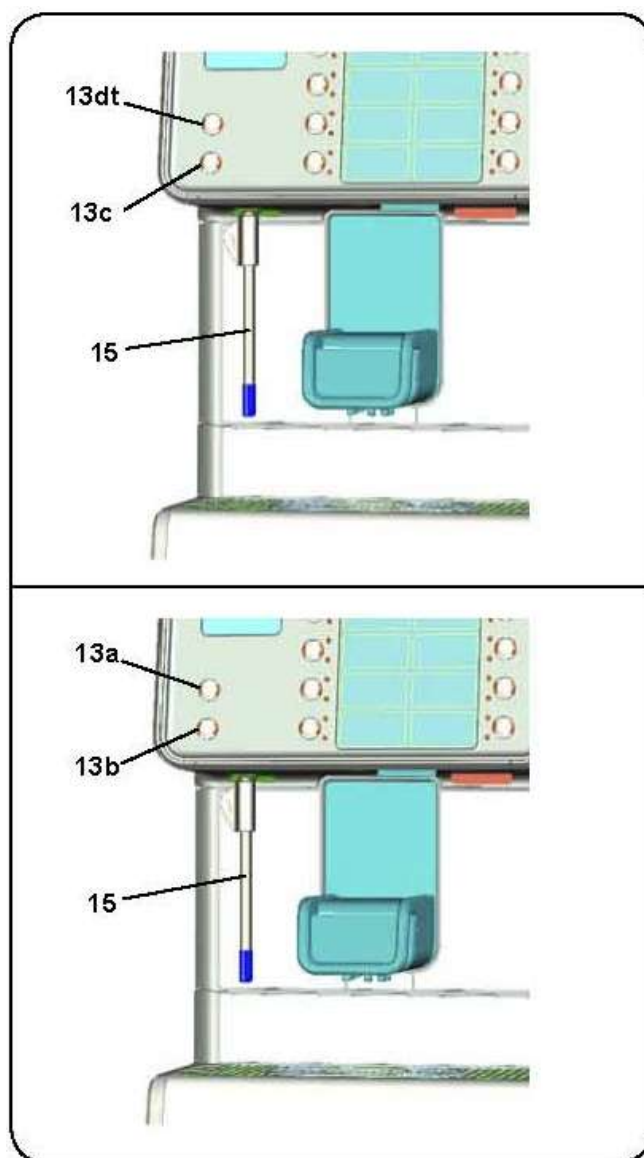

9. Операции промывки (Уровень 1)

Работником 1 уровня (бармен/пользователь) могут быть выполнены следующие операции промывки.

Для правильного применения системы НАССР соблюдайте инструкции, приведенные в этом разделе.

ЦИКЛЫ ОЧИСТКИ МОЛОЧНОГО И КОФЕЙНОГО КОНТУРОВ

Целью промывочного цикла является удаление всех следов жира и накипи, оставляемых при подаче и эмульгировании молока и при подаче кофе.

Отсутствие промывки этих контуров приведет к отвердению таких отложений. Это уменьшит производительность производителя капучино (1) и кофейного контура.

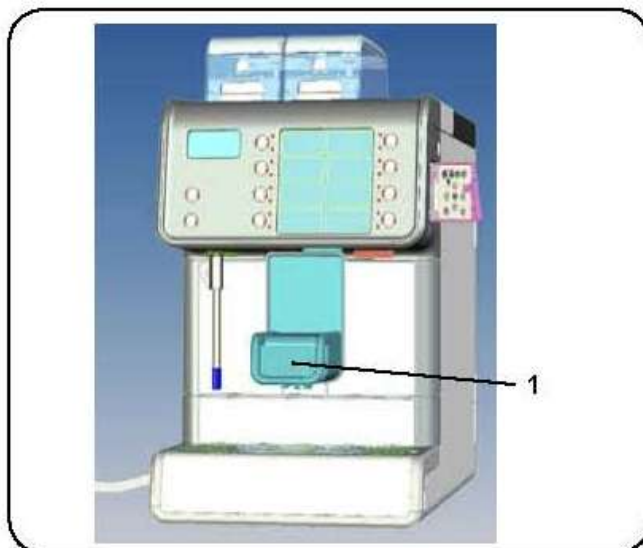

ЗАМЕЧАНИЕ: следующие действия должны выполняться на включенной машине и при наличии давления.

ВНИМАНИЕ, ОПАСНОСТЬ ОЖОГА: горячие вода, пар и молоко могут выплеснуться наружу при промывке трубок системы приготовления капучино и трубок подачи (1).

Следите, чтобы руки и другие части тела находились на безопасном расстоянии от машины до окончания цикла очистки.

(Уровень 1) Промывка кофейного контура

Эта процедура должна выполняться в конце каждого рабочего дня или при получении сообщения от кофемашины (как указано в разделе «Пользовательское программирование - меню сервисного часа»). Кофемашина подает сообщение о необходимости очистки путем вывода надписи «EXECUTE WASHING GROUP» на дисплей и звукового сигнала. Надпись и сигнал будут выдаваться до проведения цикла очистки или до истечения заданного периода (60 минут).

Для процесса очистки следуйте инструкциям:

- 1) После получения сообщения от кофемашины;
- 2) Откройте дверцу для доступа к панели программирования;

Опустите сопло подачи (1);

- 3) Удерживайте нажатой кнопку очистки кофейного контура (26) , пока не появится надпись «START WASHING» («Начало промывки»), как показано ниже:



START WASHING Press ...
(НАЧАЛО ПРОМЫВКИ Нажмите ...)

Снова удерживайте кнопку промывки кофейного контура (26) , пока на дисплее не появится надпись «WASHING IN PROGRESS» («Идет промывка»):

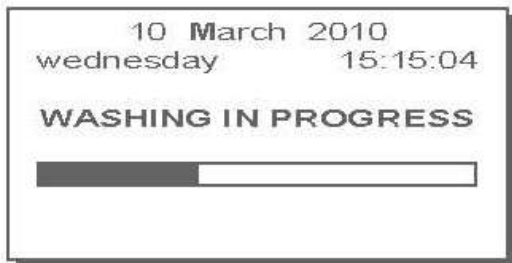

WASHING IN PROGRESS
(ИДЕТ ПРОМЫВКА)

Подождите, пока кофемашина не завершит цикл автоматической промывки (примерно 2 минуты). Цикл промывки считается завершенным, когда на дисплее появляется следующее сообщение:



WASH
COMPLETED
MACHINE READY
PRESS ANY KEY
(ПРОМЫВКА ЗАВЕРШЕНА)

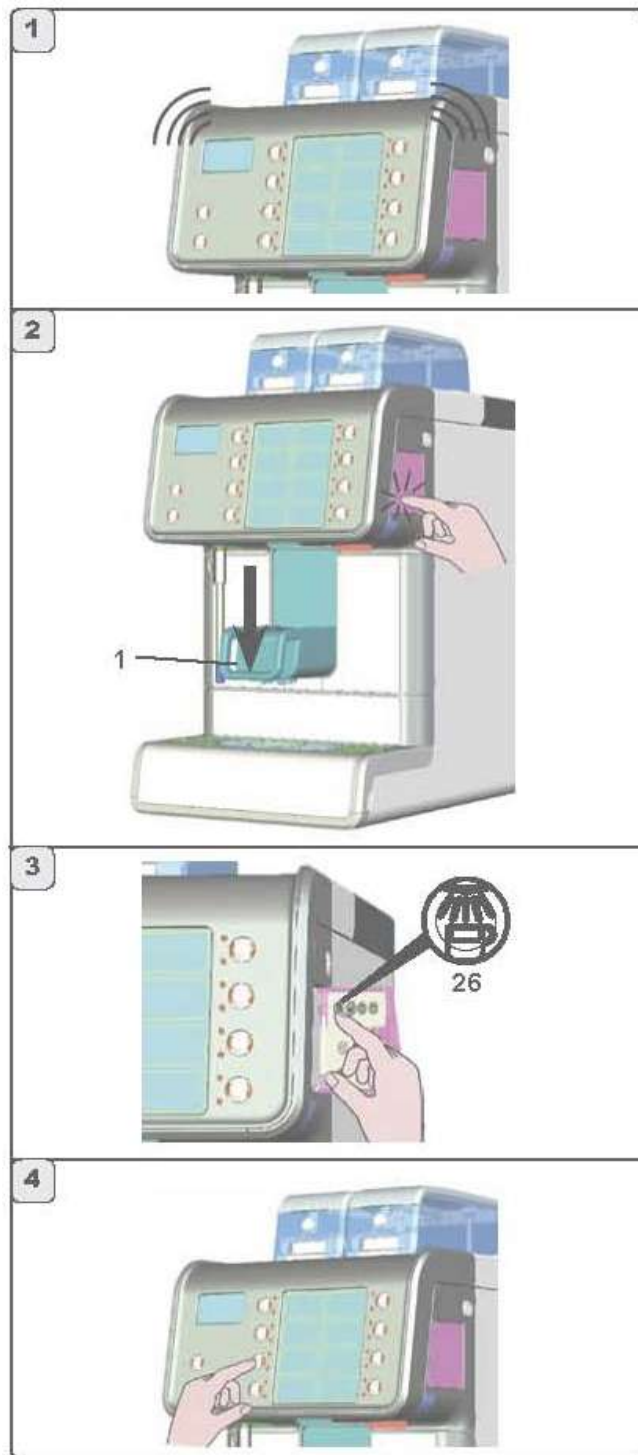

МАШИНА ГОТОВА НАЖМИТЕ ЛЮБУЮ КНОПКУ)

4) Нажмите любую кнопку подачи, чтобы вернуться в обычный режим работы.

ЗАМЕЧАНИЕ. Во время проведения цикла промывки его НЕЛЬЗЯ остановить, даже если кофемашина будет выключена. Если питание кофемашины будет отключено или кофемашина выключится в процессе промывки, при повторном включении на дисплее появится сообщение «PRESS WASH» («запустите промывку»).

Для продолжения работы нажмите кнопку (26)  для завершения цикла очистки. Запрограммированные, но не проведенные циклы очистки останутся в памяти кофемашины.

Блокировка выбора - происходит через 60 минут после определенного времени промывки, если цикл очистки так и не был проведен, в случае если установщик активировал опцию «ДА» («YES») в функции «Block coffee circuit» («Блокировка кофейного контура»).

(Уровень 1) Промывка молочного контура

Эти процедуры должны выполняться в конце каждого рабочего дня или при получении сообщения от кофемашины (как указано в разделе «Пользовательское программирование - меню сервисного часа»).

Кофемашина подает сообщение о необходимости очистки путем вывода надписи «EXECUTE WASHING GROUP» на дисплей и звукового сигнала.

Надпись и сигнал будут выдаваться до проведения цикла очистки или до истечения заданного периода (60 минут).

МОЛОКО ЯВЛЯЕТСЯ ПИЩЕВЫМ ПРОДУКТОМ, ТРЕБУЮЩИМ СОБЛЮДЕНИЯ МАКСИМАЛЬНОЙ ГИГИЕНЫ! НЕВЫПОЛНЕНИЕ РЕГУЛЯРНЫХ И ЕЖЕДНЕВНЫХ ЦИКЛОВ ПРОМЫВКИ ПРИВЕДЕТ К ЗАГРЯЗНЕНИЮ КОНТУРОВ, КОТОРОЕ МОЖЕТ ВЫЗВАТЬ СБОИ И УТЕЧКИ В КОНТУРАХ.

Поэтому следует тщательно соблюдать инструкции по очистке.

Пожалуйста, придерживайтесь следующей процедуры для выполнения очистки:

- 1) После получения сообщения от кофемашины;
- 2) Откройте дверцу для доступа к панели программирования;
- 3) Удерживайте нажатой кнопку очистки молочного контура (28) , пока не появится сообщение с инструкциями по очистке:

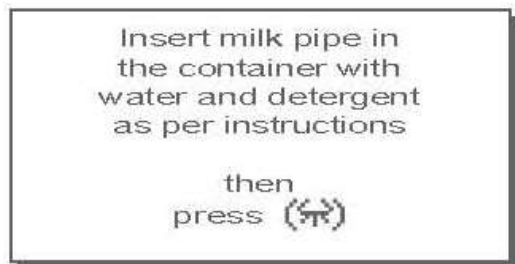

Insert milk pipe in
the container with
water and detergent
as per instructions
then
press ...

(Поместите молочную трубку в контейнер с водой и моющим средством согласно инструкции и нажмите)

- 4) Налейте в контейнер примерно 0,7 литра холодной воды и добавьте порцию жидкого моющего средства (согласно инструкции к продукту);
- 5) Удалите заборную трубку из молочного контейнера и погрузите ее в раствор (вода и моющее средство);
- 6) Удерживайте кнопку промывки молочного контура (28)  до появления на дисплее надписи

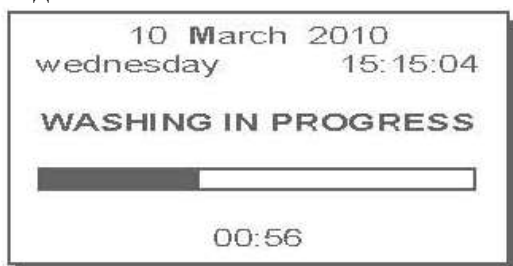

«WASHING IN PROGRESS» («Идет промывка»):

WASHING IN PROGRESS
(ИДЕТ ПРОМЫВКА)

Цифры в нижней части дисплея будут показывать время, оставшееся до окончания процесса;
В конце этой фазы на дисплее появится следующее сообщение:

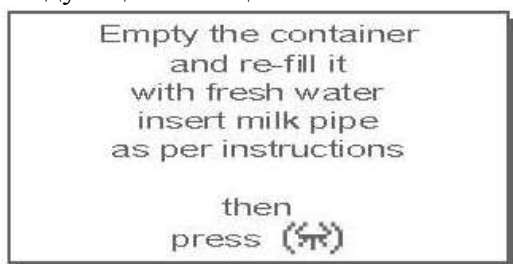

Empty the container
and re-fill it
with fresh water
insert milk pipe
as per instructions
then
press ...

(Освободите контейнер и заполните его чистой водой. Поместите молочную трубку согласно инструкциям и нажмите)

- 7) Удалите из контейнера все остатки моющего раствора и налейте в него примерно 0,7 литра холодной воды, оставив трубку забора молока погруженной в контейнер;

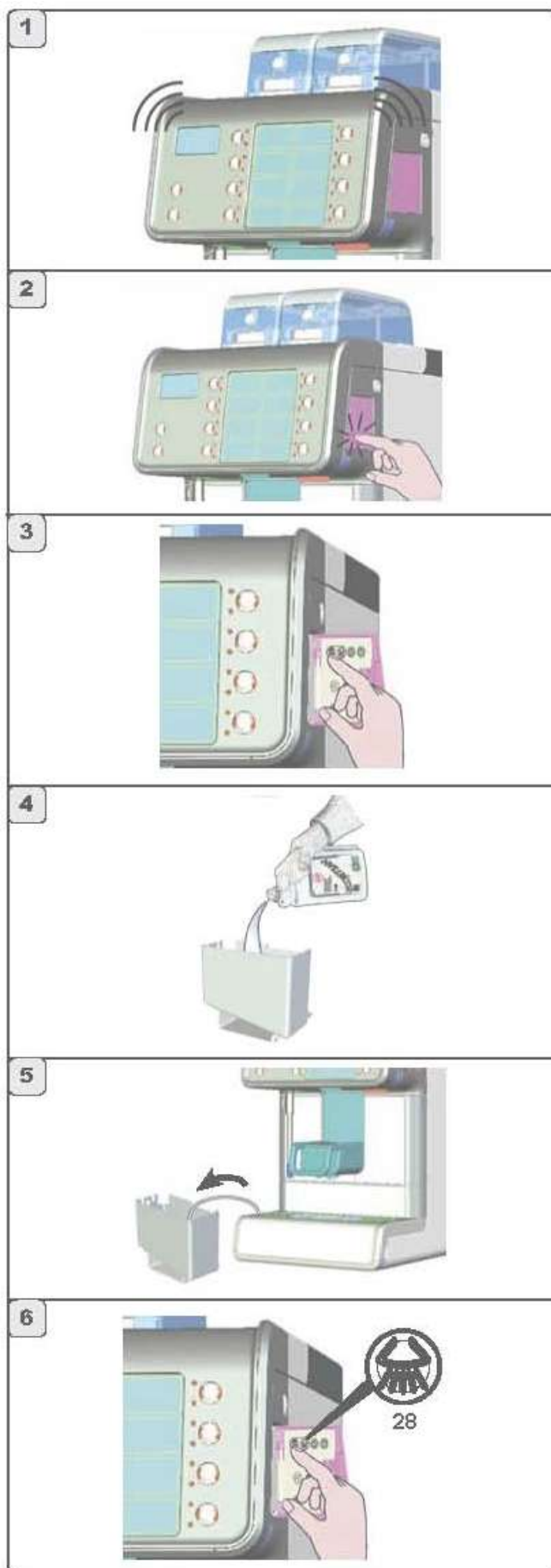

8) Удерживайте кнопку промывки молочного контура (28)  до появления на дисплее надписи «WASHING IN PROGRESS» («Идет промывка»):

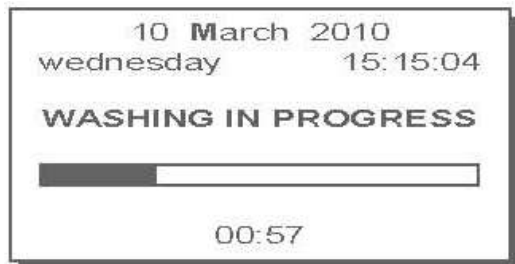

10 March 2010
wednesday 15:15:04
WASHING IN PROGRESS
(ИДЕТ ПРОМЫВКА)

Цикл промывки считается завершенным, когда на дисплее появляется следующее сообщение:



WASH COMPLETED
MACHINE READY
PRESS ANY KEY
(ПРОМЫВКА ЗАВЕРШЕНА
МАШИНА ГОТОВА
НАЖМИТЕ ЛЮБУЮ КНОПКУ)

9) Удалите трубку забора молока из контейнера и погрузите ее обратно в контейнер для молока.

10) Нажмите любую кнопку подачи, чтобы вернуться в обычный режим работы.

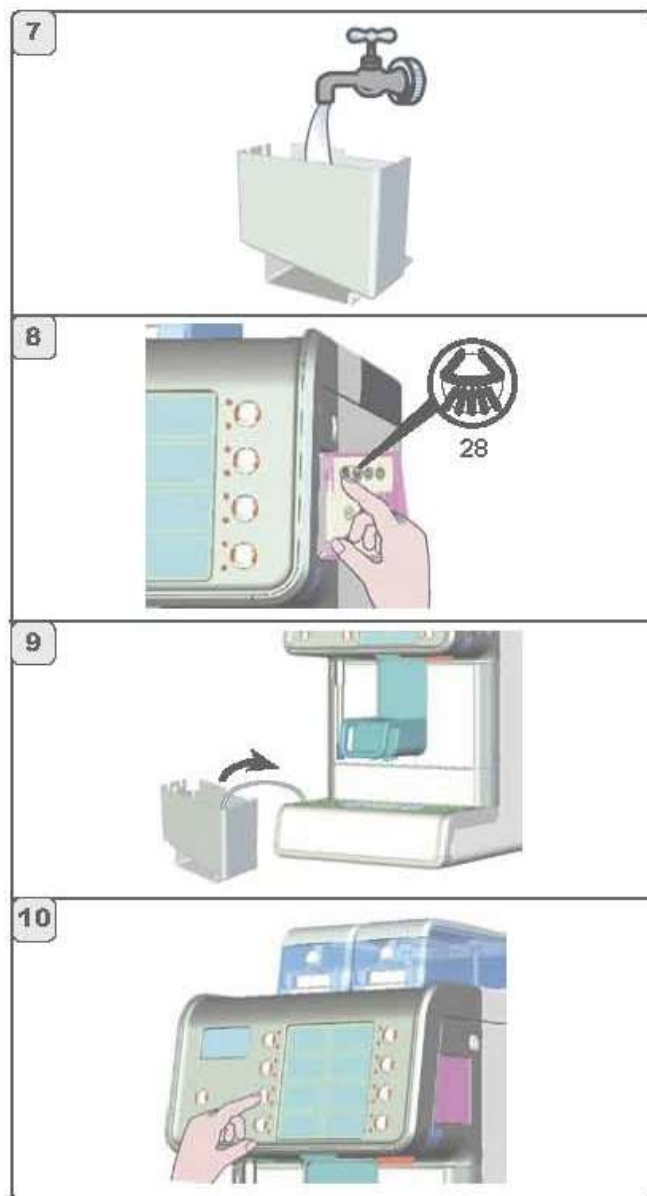

Не удаляйте контейнер во время операции промывки, в противном случае процесс придется повторить.

Блокировка выбора - происходит через 60 минут после определенного времени промывки, если цикл очистки так и не был проведен, в случае если установщик активировал опцию «ДА» («YES») в функции «Block milk circuit» («Блокировка молочного контура»).



Для машин, в которых предусмотрена возможность подачи растворимых компонентов, необходимо изучить параграф «Очистка контура растворимых компонентов».

(Уровень 1) Промывка контура растворимых компонентов (где предусмотрен)

ПРОМЫВКА КОНТУРА РАСТВОРИМЫХ КОМПОНЕНТОВ

Только для машин, работающих с растворимыми компонентами

Процедура: После каждого процесса выдачи растворимого продукта начинается отсчет заданного времени (от 1 до 20 минут, OFF (ВЫКЛ.), функция отключена). После окончания отсчета появится запрос на промывку контура.



Активация: Цикл очистки запускается одновременным нажатием и удержанием в течение секунды кнопок (26)  и (28) .

Блокировка выбора - происходит через 60 минут после определенного времени промывки, если цикл очистки так и не был проведен, в случае если установщик активировал опцию «ДА» («YES») в функции «Block soluble circuit» («Блокировка контура растворимых компонентов»).

Процесс промывки: Промывка водой полностью автоматическая.

Подробная информация имеется в техническом руководстве в параграфе «Меню конфигурирования - опции промывки»

Пожалуйста, придерживайтесь следующей процедуры для выполнения промывки:

- 1) После получения сообщения от кофемашины;
- 2) Откройте дверцу для доступа к панели программирования;
- 3) Удерживайте нажатыми кнопки (26)  и (28) , пока не появится сообщение «WASHING IN PROGRESS» («Идет промывка»):

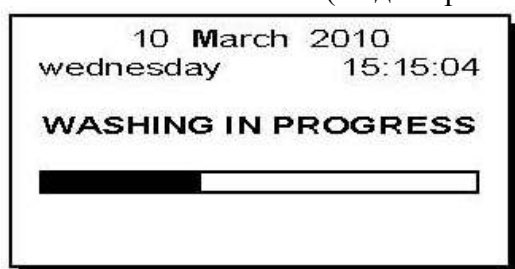

WASHING IN PROGRESS
(ИДЕТ ПРОМЫВКА)

Подождите, пока кофемашина не завершит цикл автоматической промывки (примерно 2 минуты). Цикл промывки считается завершенным, когда на дисплее появляется следующее сообщение:



WASH COMPLETED
MACHINE READY
PRESS ANY KEY
(ПРОМЫВКА ЗАВЕРШЕНА
МАШИНА ГОТОВА
НАЖМИТЕ ЛЮБУЮ КНОПКУ)

- 4) Нажмите любую кнопку подачи, чтобы вернуться в обычный режим работы.

Указанные действия должны выполняться вместе с процессом промывки контура растворимых компонентов, описанным на следующей странице.

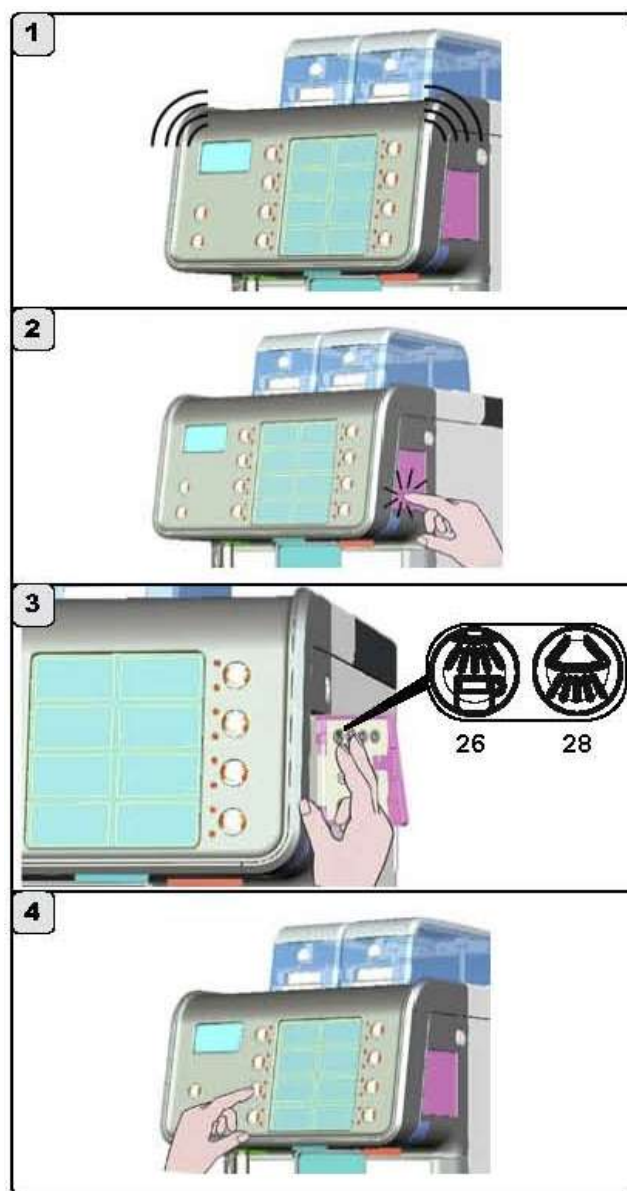

Промывка контура растворимых компонентов (где предусмотрен)

Следующие рекомендации относятся к кофемашинами с возможностью работы с растворимыми компонентами, и должны выполняться в дополнение к описанной выше процедуре промывки.

ПРОМЫВКА МИКСЕРА

- 1 воронка для порошка
- 2 блок хранения порошка
- 3 транспортер миксера
- 4 лезвие миксера
- 5 сопло

Ниже приведен список шагов, которые следует выполнить в конце каждого рабочего дня.

Пожалуйста, соблюдайте эти рекомендации:

- 1) Откройте замок (A) для доступа к миксеру растворимых компонентов;
- 2) Откройте контрольную панель (B);
- 3) Отсоедините воронку для порошка (1);
- 4) Удалите сопло (5) из транспортера миксера (3);
- 5) Поверните кольцевую гайку (G) по часовой стрелке;
- 6) Удалите транспортер миксера (3);
- 7) Удалите лезвие миксера (4);
- 8*) Удалите блок хранения порошка (2); блок (2) можно очищать раз в неделю;
- 9) С помощью щетки очистите все отверстия, через которые проходит жидкость.

Залейте 1/2 литра холодной воды в контейнер и добавьте порцию жидкого моющего средства (согласно инструкции к продукту).



Промойте все отдельные детали, удаляя губкой любые органические остатки.

Погрузите все детали миксера в раствор (вода с моющим средством) на 15 минут.

Выньте все детали из раствора и протрите.

- 10) Соберите все детали и подсоедините миксер к основанию.

Внимание: Будьте осторожны при подсоединении лезвия миксера (4) к его оси, и убедитесь, что утолщения на обоих компонентах соответствуют друг другу.

- 11) После возврата кофемашины в обычный рабочий режим одновременно нажмите кнопки (26)  и (28)  и удерживайте их не менее секунды, чтобы запустить цикл промывки.

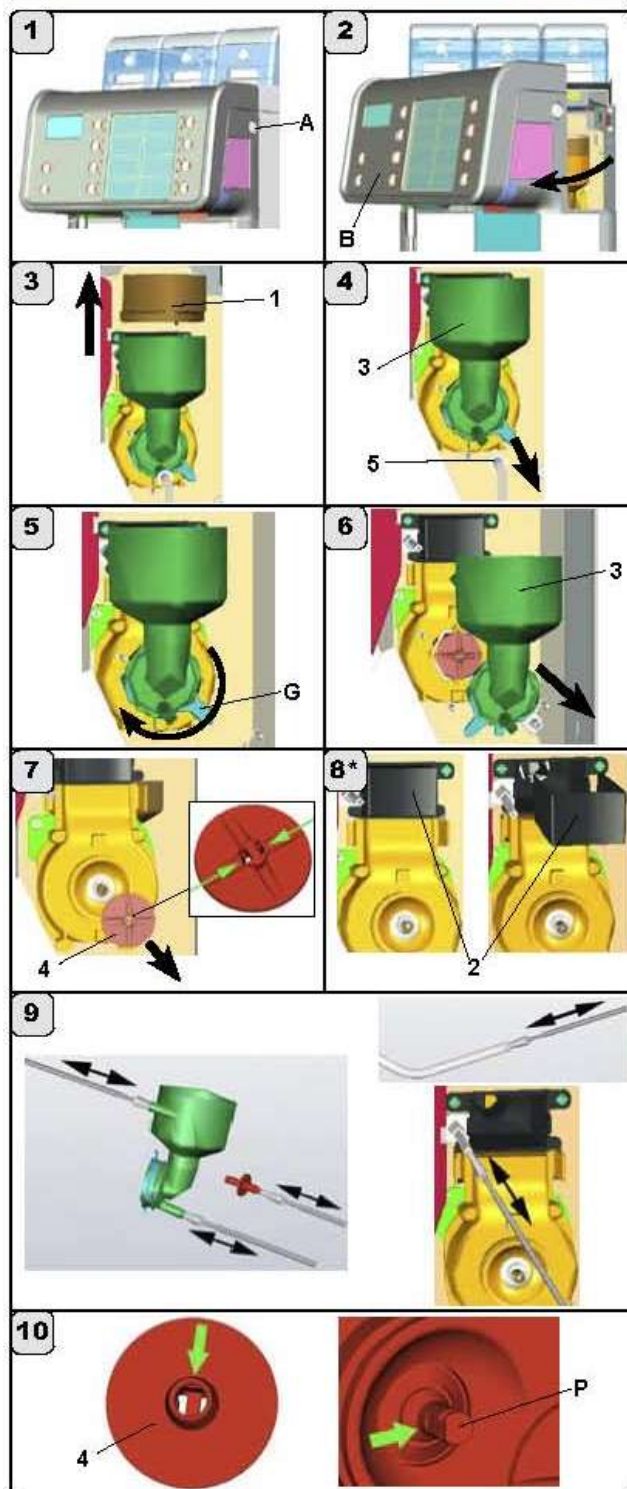
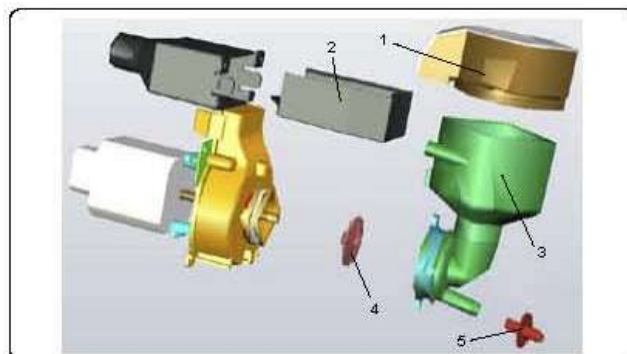

9. Операции промывки (Уровень 1)

Автоматический цикл промывки

только для кофемашин с производителем капучино

Процедура - после завершения каждого действия с молоком запускается таймер (не более 210 минут). По окончании этого периода на дисплее появляется сообщение «AUTOMATIC WASHING» («Автоматическая промывка») и отсчет времени до начала цикла промывки.

Активация - цикл активируется автоматически через 30 секунд. На протяжении этого периода ожидания:

нажатие кнопки подачи кофе сбросит таймер отсчета времени и запустит его заново с 30 секунд по окончании процесса выдачи;

нажатие кнопки выдачи молока/капучино сбросит таймер на заданное время ожидания (210 минут).

Нажатие кнопки (28)  немедленно запускает автоматический цикл промывки.

Блокировка выбора - не активируется. Цикл промывки будет запущен даже при отсутствии действий пользователя.

Тип промывки - полностью автоматически, молоком или водой.

Особые условия

1) при каждом цикле промывки с моющим средством (в заданное время) или при ежедневной промывке:

Считается, что промывается весь контур. Поэтому при первой выдаче молока контур считается чистым от загрязнений, и не запускается таймер отсчета времени до промывки (210 минут).

2) при выключении кофемашины во время проведения отсчета времени (210 минут):

при последующем включении машины, если заданные 210 минут уже прошли, автоматический цикл промывки запускается сразу при прогреве кофемашины до рабочей температуры и не может быть остановлен.

Автоматическая промывка (если программируется)

только для машин, производящих капучино

Процедура - по завершении каждого процесса выдачи молока запускается обратный отсчет времени (от 10 до 99 минут, опция ВЫКЛ. (OFF) отключает функцию). По окончании этого периода на дисплее появляется сообщение «AUTOMATIC WASHING» («Автоматическая промывка») и отсчет времени до начала цикла промывки.

Активация - цикл активируется автоматически через 30 секунд. На протяжении этого периода ожидания:

нажатие кнопки подачи кофе сбросит таймер отсчета времени и запустит его заново с 30 секунд по окончании процесса выдачи;

нажатие кнопки выдачи молока/капучино сбросит таймер на заданное время ожидания (от 10 до 99 минут).

Нажатие кнопки (28)  немедленно запускает автоматический цикл промывки.

Блокировка выбора - не активируется. Цикл промывки будет запущен даже при отсутствии действий пользователя.

Тип промывки - полностью автоматически, водой.

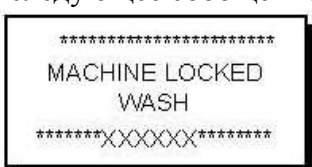

Подробная информация имеется в техническом руководстве в параграфе «Меню конфигурирования - опции промывки».

При блокировке кофемашины на дисплее отображается следующее сообщение:

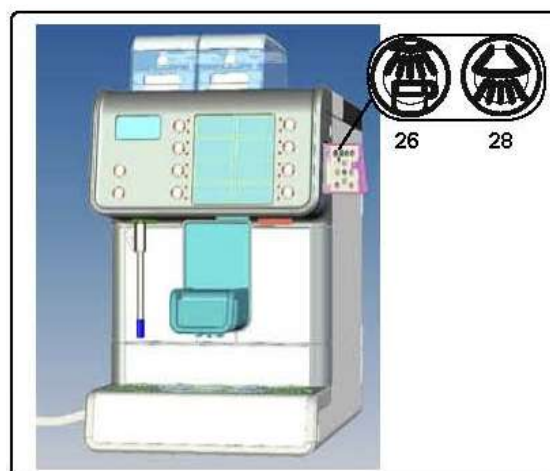

MACHINE LOCKED
WASH
(МАШИНА
ЗАБЛОКИРОВАНА
ПРОМЫВКА)



При нажатии кнопки, указанной в сообщении (кнопка 26  или 28 ) , запускается цикл промывки и снимается блокировка кофемашины.

Замечание: Если не появляется сообщений о промывке, а также при постоянном использовании кофемашины - циклы промывки можно запустить в любое время, выполнив приведенные выше инструкции.

9. Операции промывки (Уровень 1)

ТРУБКИ ВЫДАЧИ ГОРЯЧЕЙ ВОДЫ (14) И ПАРА (15) (если установлены)

Очищайте горячей водой с помощью чистой ткани или губки, удаляя любые органические остатки.

Тщательно протрите.

Промойте внутреннюю часть трубки подачи пара следующим образом:

направьте трубку в сторону посудного поддона и с соблюдением осторожности выпустите пар хотя бы один раз.

ПОСУДНЫЙ ПОДДОН (16)

В конце рабочего дня вылейте в посудный поддон (16) чашку горячей воды и удалите любые остатки из слива. Удалите поддон и промойте проточной водой.

Для удаления:

- Поднимите сопло подачи воды (1);
- Вытащите поддон (16), слегка поднимая его в точках (А);

Не используйте абразивные материалы, не мойте в посудомоечной машине.

ЯЩИК ДЛЯ КОФЕЙНЫХ ОТХОДОВ (17)

Для снятия:

- Поднимите трубку подачи воды (1);
- Вытащите поддон (16), слегка поднимая его в точках (А);
- Удалите ящик для кофейных отходов (17);
- Очистите ящик и промойте его проточной водой.
- Аккуратно очистите отсек ящика (17) влажной тканью, удаляя любые органические остатки.
- Установите на место ящик для кофейных отходов (17); установите на место поддон (16); и верните трубку подачи (1) в исходной положение.

ВНЕШНИЕ ДЕТАЛИ

Предупреждение: Полированные детали корпуса кофемашины следует чистить прилагаемой тканью. Если есть постоянное загрязнение, удалите его влажной губкой и насухо вытрите мягкой тканью.

НЕ используйте для очистки корпуса кофемашины абразивные или содержащие аммиак материалы. Используйте мягкую ткань для удаления любых органических остатков в рабочей зоне. Замечание: НЕ заливайте жидкости в отверстия в панелях корпуса и НЕ используйте грубую ткань или бумагу для очистки.

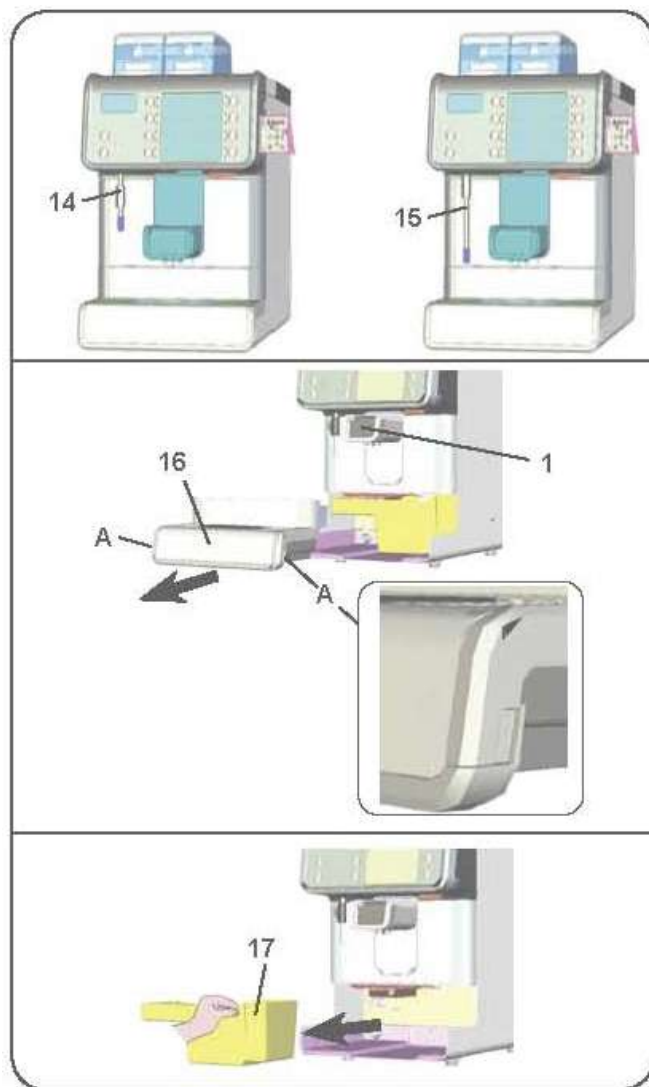

ВНИМАНИЕ

Если кофемашина не использовалась более 8 часов, и в любом случае не реже одного раза в день внутренние элементы следует промыть перед использованием в соответствии со следующими инструкциями:

Горячая вода

Неоднократно произведите подачу горячей воды (соответствующей командой), пока не будет пролито не менее 0,5 литра воды.

Пар

Подавайте пар через сопла на протяжении примерно одной минуты, используя соответствующую команду.

Кофейный и молочный контуры: следуйте инструкциям в данном руководстве для проведения различных операций.

9. Операции промывки (Уровень 2)

ПРОМЫВКА КОНТЕЙНЕРА ДЛЯ КОФЕ В ЗЕРНАХ (6 - 6a)

Кофейные контейнеры (6 и 6a) должны периодически промываться (примерно раз в неделю). В зависимости от расхода и типа кофе может потребоваться более частая промывка.

Выполните следующие действия:

- 1) Откройте замок (A);
- 2) Откройте панель управления (B);
- 3) Толкните механизм запирания контейнера (H) в сторону задней части кофемашины;

- 4) Откройте замок контейнеров (T) и удалите крышку (C);

- 5) С использованием инструмента отверните фиксирующее устройство (F) против часовой стрелки и удалите кофейный контейнер (6a) из кофемашины.

Удалите все остатки кофе из контейнера для кофейных зерен.

Протрите приемный блок влажной тканью с использованием средств и растворов, пригодных для работы с посудой. Тщательно вытрите, удаляя любые органические остатки.

Перед установкой контейнера кофейных зерен на кофемашину убедитесь, что все детали тщательно высушены.

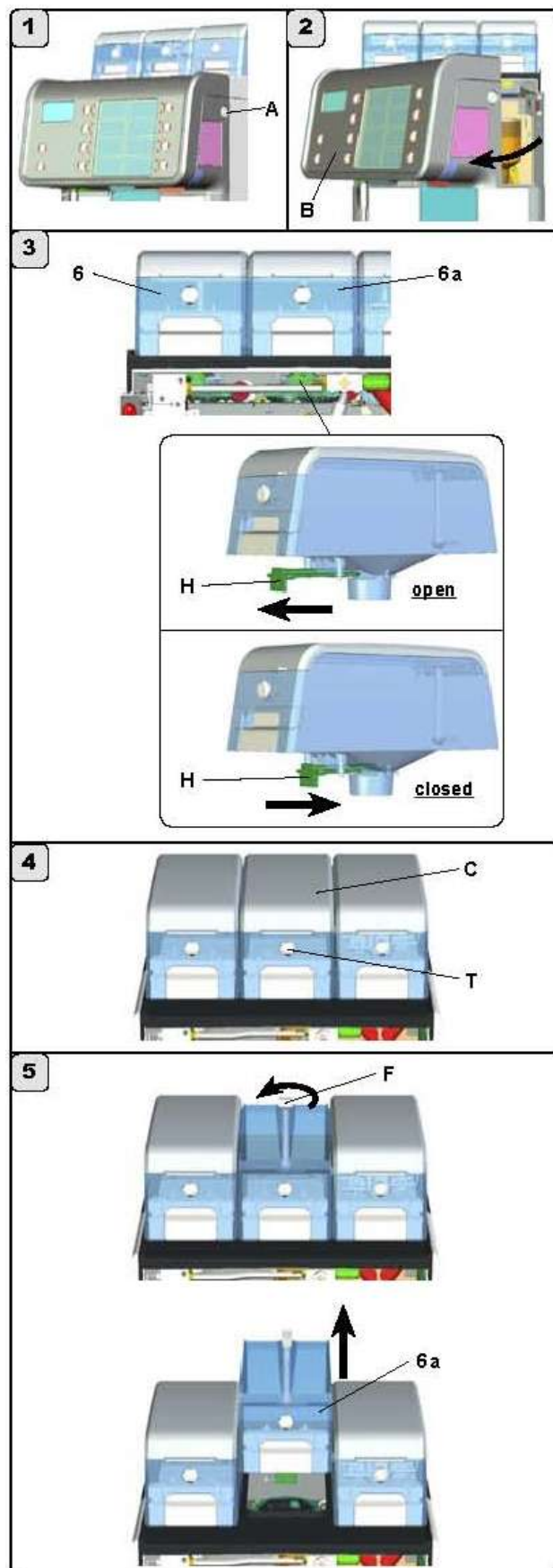

9. Операции промывки (Уровень 2)

ОЧИСТКА КОНТЕЙНЕРА ДЛЯ РАСТВОРИМЫХ КОМПОНЕНТОВ (6b), если имеется
Контейнер для растворимых компонентов (6b) должен периодически очищаться (примерно раз в неделю). В зависимости от расхода и типа продукта, может потребоваться более частая очистка. Приведенные рисунки соответствуют двойному контейнеру для растворимых компонентов.

Выполните следующие действия:

- 1) Откройте замок (A);
- 2) Откройте панель управления (B);
- 3) Толкните механизм запирания контейнера (H) в сторону задней части кофемашины;
- 4) Откройте замок контейнеров (T) и удалите крышку (C);
- 5) С использованием инструмента отверните фиксирующее устройство (Fs) против часовой стрелки;
- 6) Сдвиньте контейнер к передней части кофемашины;
- 7) Приподнимите заднюю часть контейнера и удалите контейнер растворимых компонентов (6b) из кофемашины;
- 8) Удалите 2 колесных стопера (P);

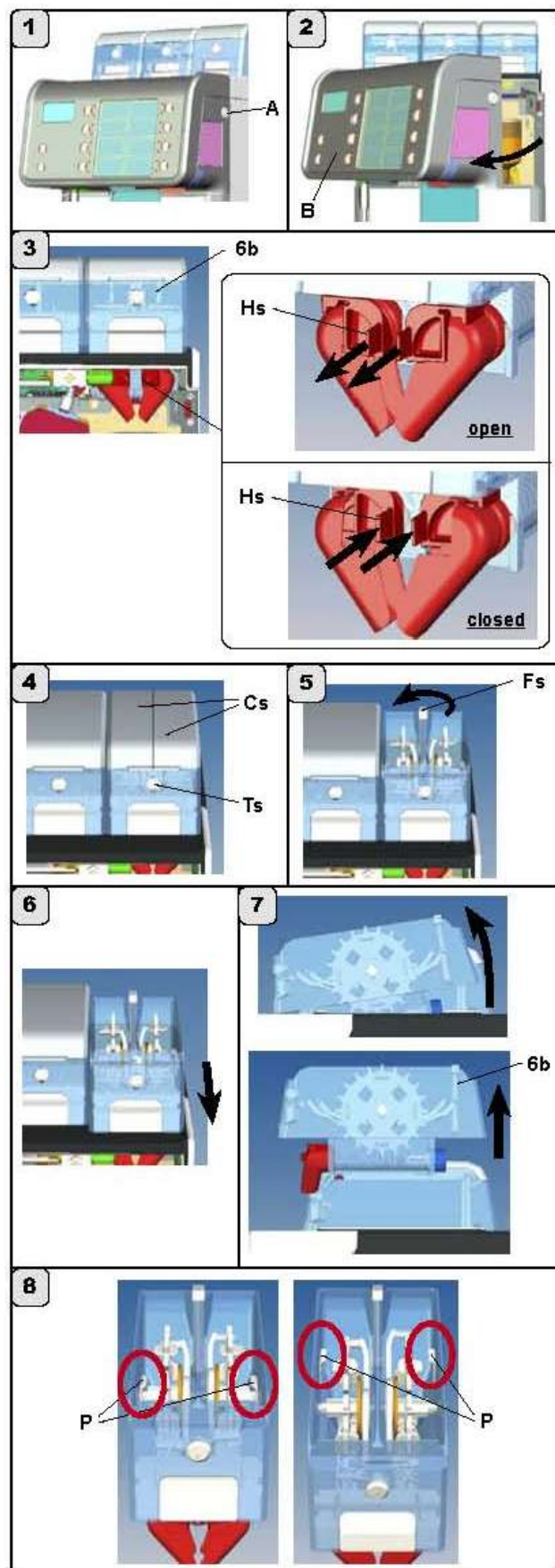

- 9) Удалите сбоку ось крепления колес (L) и движущиеся детали из контейнера;
- 10) Поверните фиксирующее кольцо (M) в задней части контейнера по часовой стрелке и удалите блок раздаточного винта (Q);
- 11) Удалите червячный винт (K) из раздаточного блока (R);
- 12) Удалите желоб растворимых компонентов (S), повернув его по часовой стрелке (в конфигурации с двойным желобом первым следует удалять левый блок);
- 13) Отделите блок желоба (S), слегка приподняв его в указанной точке.

Удалите все остатки растворимых компонентов из контейнера.

Влажной тканью очистите контейнер, используя для этого средства, пригодные для работы с посудой. Тщательно вытрите, удаляя любые органические остатки.

Перед установкой всех деталей на кофемашину убедитесь, что все мокрые и влажные детали тщательно высушены.

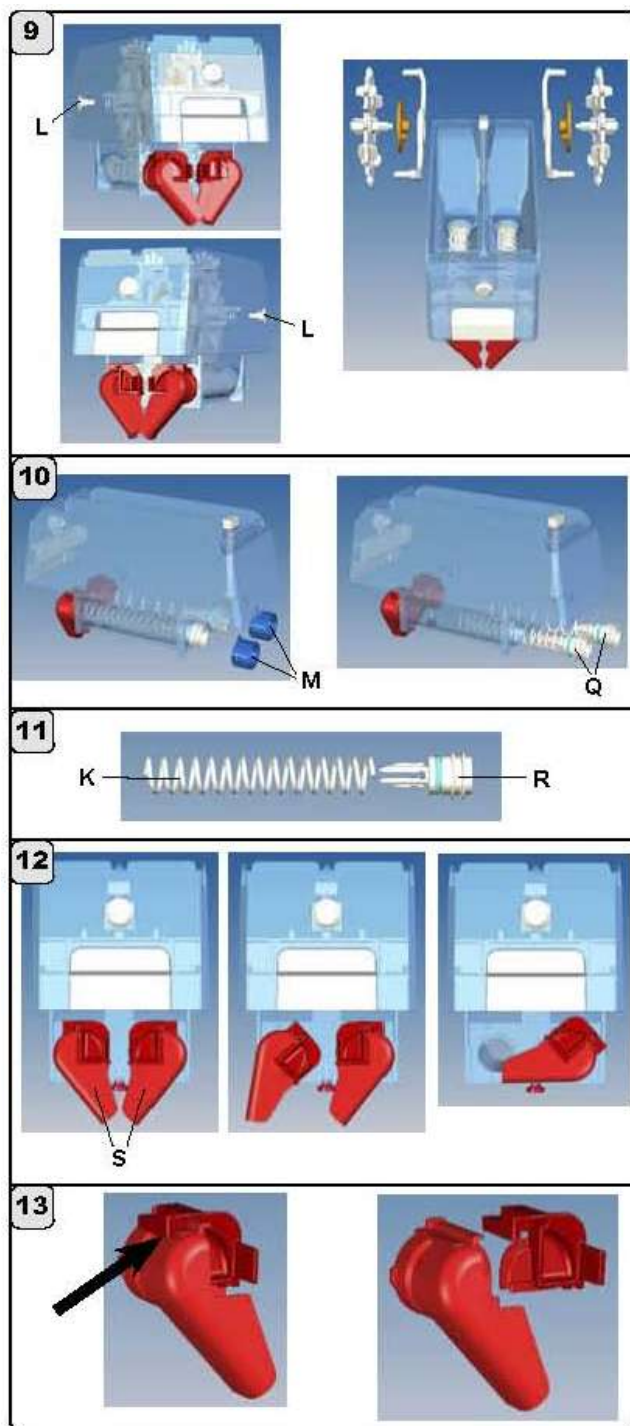

10. Правила обращения оператора с кофемашинной

ПЕРЕД НАЧАЛОМ РАБОТЫ

ВНИМАНИЕ: ПЕРЕД НАЧАЛОМ ИСПОЛЬЗОВАНИЯ КОФЕМАШИНЫ ПРОМОЙТЕ ВНУТРЕННИЕ ЭЛЕМЕНТЫ, СОБЛЮДАЯ ПРИВЕДЕННЫЕ НИЖЕ ПУНКТЫ ИНСТРУКЦИИ. ЭТИ ДЕЙСТВИЯ СЛЕДУЕТ ПОВТОРЯТЬ НЕ РЕЖЕ ОДНОГО РАЗА В ДЕНЬ, А ТАКЖЕ КАЖДЫЙ РАЗ, КОГДА МАШИНА НЕ ИСПОЛЬЗУЕТСЯ БОЛЕЕ 8 ЧАСОВ.

Кофейный контур

- Удерживайте нажатой несколько секунд кнопку промывки кофейного контура (26)  .

Горячая вода

- Подавайте горячую воду продолжительно, в объеме не менее 0,5 литра.



Пар (если есть)

- Подавайте пар из сопел на протяжении примерно минуты, используя соответствующие кнопки.

Молочный контур

- Держите несколько секунд нажатой кнопку промывки молочного контура (28)  и следуйте указаниям на дисплее (более подробную информацию можно получить в главе «Очистка и обслуживание»).

Контур растворимых компонентов (только для кофемашин с растворимыми компонентами)

- Держите несколько секунд нажатыми кнопки промывки кофейного контура (26)  и молочного контура (28)  (более подробную информацию можно получить в главе "Очистка и обслуживание").

ВО ВРЕМЯ РАБОТЫ

Приготовление Кофе / Капучино / Молока

- Если кофемашина не использовалась более часа, перед выдачей напитка выполните цикл промывки согласно инструкциям в данном руководстве (параграф «Очистка»).

Выдача горячей воды

- Если кофемашина не использовалась более часа, перед выдачей горячей воды для питья, дайте воде протечь в течение 2-3 секунд.

Подача пара (если есть)

- Перед выполнением нагрева напитка (воды, молока, и т.п.) откройте сопло подачи пара не менее чем на 3 секунды, чтобы дать пару пройти и удалить весь конденсат.

Циклы очистки молочного и кофейного контуров и контура растворимых компонентов (для кофемашин с растворимыми компонентами)

- Изучите соответствующий раздел руководства пользователя для получения информации об очистке этих контуров.

11. Предупреждения

Опасность ожогов

Области, отмеченные этим знаком, нагреваются. Соблюдайте осторожность рядом с этими зонами.

WARNING: Hot surface

ACHTUNG: Heisse Oberfläche

ATTENTION: Surface chaude

ATTENZIONE: Superficie calda



(ВНИМАНИЕ: Горячая поверхность)

ОБЩАЯ ИНФОРМАЦИЯ

Производитель не несет никакой ответственности за травмы людей или порчу имущества из-

за неправильного использования кофемашины, то есть использования ее в любых целях, кроме напрямую указанных.

Не касайтесь кофемашины мокрыми руками, не работайте с кофемашиной, будучи босиком.

Опасность ожогов

Не кладите руки на части корпуса кофемашины рядом с соплом выдачи напитков или рядом с трубками подачи пара и горячей воды.

Следите, чтобы кофемашину не использовали дети или люди, не обученные правильному с ней обращению.

Поддон для разогрева чашек

Размещайте на поддоне разогрева чашек только кофейные чашки, кружки и стаканы, используемые вместе с кофемашиной.

Обеспечьте полную сушку всех чашек перед их размещением на поддоне разогрева.

На поддон разогрева чашек не следует помещать любые другие объекты.

ОСТАНОВКА РАБОТЫ КОФЕМАШИНЫ

Если кофемашина оставляется на долгое время без присмотра (на ночь, на выходные или праздники), следует выполнить следующие операции:

- отключите штекер питания или выключите главный выключатель.

- перекройте кран забора воды.

При несоблюдении этих мер безопасности производитель не несет никакой ответственности за травмы людей или порчу имущества.

12. Обслуживание и ремонт

Если кофемашина работает неправильно, выключите ее, отключите главный выключатель и позвоните в сервисный центр.

Если шнур питания поврежден, отключите кофемашину и закажите замену шнура в сервисном центре.

ВНИМАНИЕ: Выполнение обслуживания неквалифицированным персоналом может угрожать безопасности и целостности кофемашины.

Любой ремонт должен выполняться только квалифицированными техниками.

ВНИМАНИЕ

Используйте только оригинальные запасные части с гарантией производителя.

Если используются не оригинальные запасные части, гарантия производителя считается недействительной.

ВНИМАНИЕ

После работ по обслуживанию проведите установочную проверку, как указано в соответствующем разделе руководства пользователя.

Для обеспечения безопасности при работе совершенно необходимо:

- следовать всем инструкциям производителя;

- проводить периодические проверки целостности и работоспособности всех систем безопасности силами квалифицированных техников (первая проверка в течение трех лет после приобретения, и далее ежегодно).

13. Демонтаж кофемашины

Электрическое оборудование не должно утилизироваться вместе с обычным бытовым мусором:

его следует утилизировать в соответствии с особой директивой ЕС по повторному использованию электрического и электронного оборудования.

Электрическое оборудование компании GRUPPO CIMBALI помечается пиктограммой в виде мусорной корзины внутри круга. Такой символ используется для оборудования, проданного после 13 августа 2005 года, и его следует утилизировать специальным образом.

Из-за наличия особых веществ и материалов неправильная или незаконная утилизация такого оборудования, или его неправильное использование может быть опасным для людей и для окружающей среды.

Неправильная утилизация электрического оборудования без соблюдения действующего законодательства будет караться административными штрафами и санкциями.



ДЕМОНТАЖ МАШИНЫ

Для защиты окружающей среды выполняйте эти действия с соблюдением действующего местного законодательства.

14. Контрольные сообщения

Контрольные сообщения разделяются на две группы:

1. Сообщения открытым текстом: размещаются на последней строке, внизу дисплея (5). Они сбрасываются при каждом новом цикле и затем появляются снова, если сохраняются условия их появления.

2. Закодированные сообщения: размещаются в верхнем правом углу в следующем виде: **Exxx** где:

- **E** является признаком ошибки;
- **xxx** представляет собой код ошибки устройства.

Если ошибок несколько, сообщения о них появляются на дисплее поочередно, сменяясь по таймеру.

Более подробную информацию можно получить в техническом руководстве в разделе «Меню конфигурирования — Дефекты — Сбои».

Сообщения открытым текстом

СООБЩЕНИЕ	ВОЗМОЖНЫЕ ПРИЧИНЫ: ситуации, при которых появляется такое сообщение	ПРОВЕРКИ
Machine cold (Машина холодная)	<p>1. Сообщение появляется на дисплее после нажатия кнопки выдачи, если:</p> <ul style="list-style-type: none"> - давление в служебном бойлере ниже заданного рабочего уровня; - температура бойлера ниже 60°C. <p>Сообщение автоматически исчезнет при достижении рабочего давления и температуры.</p> <p>2. Если служебный или кофейный бойлер не может достичь требуемого давления или температуры из-за возникшей проблемы, на дисплее появится код ошибки того элемента, который вызывает эту проблему.</p>	<p>2. Обратитесь к техническому руководству и найдите описание кода ошибки, появившейся на дисплее, чтобы решить эту проблему</p>

Check Boiler (Проверка бойлера)	Сообщение появляется при включении кофемашины во время проведения проверки заполнения кофейного бойлера.	Действий сотрудника не требуется.
Grounds drawer full (Ящик отходов заполнен)	Сообщение появляется при заполнении ящика кофейных отходов. Можно приготовить еще 10 порций (или 5 двойных порций) кофе (или напитков на основе кофе) до блокировки работы кофемашины и появления следующего сообщения.	Очистите ящик отходов для сброса счетчика или подождите, пока кофемашина не покажет сообщение «empty drawer» («очистите ящик»). Воспользуйтесь техническим руководством, чтобы запрограммировать количество порций отходов кофе, по достижении которого появляется данное сообщение.
Empty drawer (Очистите ящик)	Кофемашина подсчитывает в обратном порядке заданное максимальное количество порций отходов кофе. Данное сообщение сигнализирует о достижении этого максимума. Кофемашина при этом блокируется и не позволяет приготовить напитки из кофе.	Снимите ящик для кофейных отходов. Вытряхните ящик и установите его обратно в правильное положение. Закройте панель. Во время выполнения операции будет отображаться сообщение «Groun. Draw. Re-moved» («Ящик для отходов удален»)
Grounds drawer removed (Ящик для отходов удален)	Сообщение появляется при неверно установленной задней стенке ящика для отходов.	Если сообщение появляется при установленном ящике для кофейных отходов, проверьте правильность его размещения.
Tray extracted (Поддон снят)	Такое сообщение (в сочетании с иконкой поддона на дисплее) появляется всегда при неправильном положении поддона.	Проверьте правильность установки поддона.
Boiler filling (Заполняется бойлер)	Сообщение появляется, когда кофемашина заполняет бойлер водой.	Действие выполняется автоматически и не требует вмешательства оператора. Выполнение этой операции не мешает выдаче горячей воды.
Service needed (Требуется обслуживание)	Сообщение появляется, если кофемашине требуется проведение плановых работ по обслуживанию. Чтобы временно убрать такое сообщение, удерживайте кнопку RES на протяжении примерно 8 секунд. Сообщение снова появится при следующем включении главного переключателя.	Свяжитесь с авторизованным техническим центром. Сообщение не исчезнет до проведения технического обслуживания. (Подробнее см. Техническое руководство).

Сообщения открытым текстом

СООБЩЕНИЕ	ВОЗМОЖНЫЕ ПРИЧИНЫ: ситуации, при которых появляется такое сообщение	ПРОВЕРКИ
Softener	Сообщение появляется при необходимости	После завершения

(Умягчитель)	регенерации смол умягчителя. (Следуйте указаниям по обслуживанию умягчителя).	регенерации удерживайте кнопку RESET нажатой примерно в течение 8 секунд для сброса этого сообщения.
Machine in stand-by (Машина в режиме ожидания)	Сообщение появляется, если запрограммирована функция переключателя ON/OFF (ВКЛ./ВЫКЛ.) Оно обозначает, что кофемашина была переведена этим переключателем в режим ожидания.	Инструкции по программированию переключателя ON/OFF (ВКЛ./ВЫКЛ.) приведены в техническом руководстве. Удерживайте кнопку  нажатой несколько секунд, чтобы перевести кофемашину в рабочее состояние.
Сообщения о промывках		Смотрите раздел данного руководства, посвященный "Операциям промывки".

15. Дефекты и сбои в работе

Действия клиента

Перед обращением в техническую службу проверьте, не описана ли возникшая проблема в списке ниже, чтобы избежать лишних расходов:

НЕИСПРАВНОСТЬ	УСТРАНЕНИЕ	ПРИЧИНА
Кофемашина не работает и дисплей (5) отключен.	Нет электричества.	Проверьте наличие электрического питания. Проверьте положение главного выключателя (23).
Утечка воды в поддоне разогрева чашек (16)	Забито сливное отверстие.	Очистите
Слишком короткое время выдачи кофе.	Недостаточно кофе. Кофе слишком старый. *Слишком грубые отходы кофе.	Увеличьте дозу нажатием кнопки «зерно»  (ВК). Обновите кофе. *Используйте более мелкий помол кофе.
Кофе капает из кофемашины.	Слишком много кофе. *Слишком мелкие отходы кофе.	Уменьшите дозу кофе кнопкой «зерно»  (ВК). *Используйте более грубый помол кофе.
Утечка воды под кофемашиной.	Забит слив. Забит дренажный резервуар	Очистите.
Кофемашина прогрета, но не выдает кофе.	Закрыта подача воды или кран умягчителя. Нет воды в системе.	Откройте. Подождите, пока включат воду или вызовите водопроводчика.
Системы автоматического поддержания уровня постоянно работают.	Те же причины, что указаны выше.	Те же методы, что указаны выше.

* Эти процедуры должны выполняться сотрудниками 2 уровня (обученный персонал).

ПОЛЬЗОВАТЕЛЬСКОЕ ПРОГРАММИРОВАНИЕ

16. Корректировка часов

Изменяйте время кнопками "+" (30) и "-" (31). Каждое нажатие кнопки увеличивает (или уменьшает) время на одну минуту.

Если нажать и удерживать более 10 секунд одну из кнопок (30 или 31), то вместо минут будут изменяться часы.

На протяжении процесса изменения времени значение секунд будет оставаться равным "00".

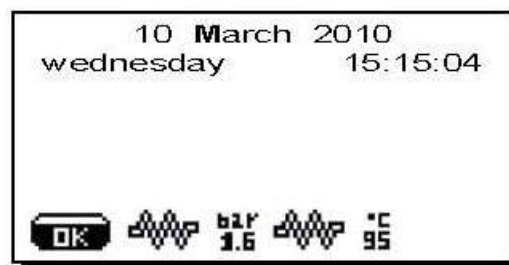

17. Меню пользовательских параметров

Для получения доступа к «Пользовательским параметрам» нажмите кнопку (34); на дисплее при этом появится следующее сообщение:



CUSTOMER PARAMETERS (ПОЛЬЗОВАТЕЛЬСКИЕ ПАРАМЕТРЫ)
SERVICE TIME (ВРЕМЯ ОБСЛУЖИВАНИЯ)
ITALIANO (ИТАЛЬЯНСКИЙ)
ENGLISH (АНГЛИЙСКИЙ)
DEUTSCH (ГОЛЛАНДСКИЙ)
FRANCAIS (ФРАНЦУЗСКИЙ)

Выбор языка

Чтобы выбрать отображение сообщений на одном из языков из этого списка, после входа в режим программирования установите курсор на желаемый язык кнопками "+" (30) и "-" (31), затем подтвердите выбор кнопкой PRG (29). Кофемашина будет перезапущена с сообщениями на выбранном языке.

Сообщения дисплея (5) могут отображаться на одном из следующих языков:

Итальянский, Английский, Немецкий, Французский, Испанский, Португальский, Голландский, Японский, Русский, традиционный Китайский и современный Китайский.



Меню сервисного периода

После нажатия кнопки PRG (29) на дисплее будет отображено следующее сообщение:

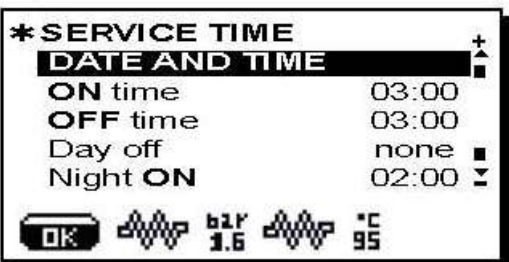

*SERVICE TIME
DATE AND TIME
ON time 03:00
OFF time 03:00
Day off none
Night ON 02:00

(СЕРВИСНЫЙ ПЕРИОД

ДАТА И ВРЕМЯ

время включения

время выключения

Выходной нет

Ночь ВКЛ.

Можно изменять следующие параметры сервисного периода:

- ON time (время включения кофемашины);
- OFF time (время выключения кофемашины);
- day off (выходной день предприятия);
- Night ON (начало перехода на ночную цену напитков: только при подключенной платежной системе);
- Night OFF (окончание перехода на ночную цену напитков: только при подключенной платежной системе);
- Промывка 1 (по запросу - каждые 24 часа - в указанный час; не может быть отменена);
- Промывка 2 ÷ 5 (время назначенных промывок - от 2 до 5)

Общие инструкции

Если выходного дня нет (предприятие работает постоянно), выберите опцию «none» («нет») в пункте «day off» («выходной день»).

Если не требуется автоматическое включение/выключение кофемашины, в параметрах «ON time» и «OFF time» следует указать одно и то же значение (например:

ON time 22:00

OFF time 22:00),



если автоматической функции включения/выключения не требуется, и вы будете вручную включать и выключать кофемашину.

«ПРОМЫВКА 1» И «ПРОМЫВКИ 2 ÷ 5»

Это плановые промывки, которые не зависят от циклов промывки, включающихся по мере использования кофемашины.

В выбранное время, в зависимости от запрограммированной промывки, появится сообщение «EXECUTE WASHING GROUP» («выполните полную промывку»),

«EXECUTE WASHING MILK CIRCUIT» («выполните промывку молочного контура»), «EXECUTE SHORT WASHING» («выполните короткую промывку»).

Расположите курсор на строке, которую хотите изменить, и, нажав кнопку PRG  (29), измените значение параметра кнопками "+"  (30) и "-"  (31). Затем подтвердите выбор кнопкой "OK". Повторите указанные операции для изменения других периодов промывок.

«Промывка 1»

При выборе этой функции запрашивается длинный цикл промывки (молочного и кофейного контуров), как описано в разделе «Операции очистки».

ЗАМЕЧАНИЕ: «Промывку 1» нельзя отменить. Она запрашивается ежедневно в заданный час, и всегда в течение 24 часов.

«Промывки 2 ÷ 5»

При выборе этих функций могут быть выбраны длинный или короткий циклы промывки, как указано при программировании.

Если час назначенной промывки наступает в то время, когда кофемашина выключена, запрос на промывку будет отменен.

Замечание: Выберите опцию OFF (ВЫКЛ.) вместо времени, чтобы не включать эти циклы промывки.

Отображается OFF. Нажмите кнопку "-"  (31), отображаемое время «00:00».

Более подробную информацию можно получить в техническом руководстве, раздел «Меню конфигурирования - опции промывки».

Дата и время

Для изменения значений даты и времени нажмите кнопку PRG (29) в соответствующей строке. Появится следующее сообщение:

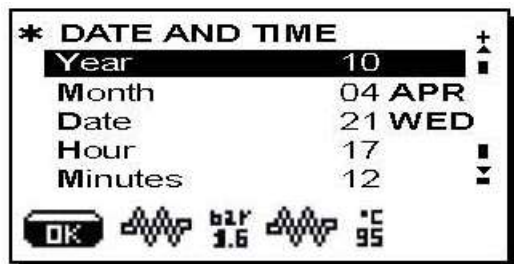

* DATE AND TIME
Year 10
Month 04 APR
Date 21 WED
Hour 17
Minutes 12

(ДАТА И ВРЕМЯ

Год

Месяц

Число

Часы

Минуты)

Кнопками "+" (30) и "-" (31) перемещайте курсор (черная линия) к изменяемому параметру, затем нажмите кнопку PRG (29). Курсор примет вид стрелочки, и вы сможете изменить число в этом параметре, используя кнопки "+" (30) и "-" (31).

По завершении операции нажмите кнопку RES (24) для подтверждения изменений.

Замечание: курсор при этом снова станет черной линией.

Повторите описанные выше действия для изменения других параметров.

18. Отображение и сброс счетчиков

Нажмите кнопку "i" (27), чтобы отобразить счетчики.



На дисплее (5) при этом появится следующее сообщение:

* COUNTERS MENU (МЕНЮ СЧЕТЧИКОВ)

N° coffee 25 (кофе)

N° milk 15 (молоко)

N° choc. 12 (шоколад)

N° solub. 10 (раств.)

N° water 10 (вода)

Для доступа к различным меню поместите курсор на интересующей вас строке с помощью кнопок «+» (30) или «-» (31).

Нажмите кнопку PRG (29), а затем одновременно нажмите кнопки «+» (30) и «-» (31) для сброса значения. Счетчик будет установлен в нулевое значение.

Нажатие кнопки (27) подтверждает сброс счетчика.

Для возврата в главное меню нажмите кнопку RES ... (24).

Общее количество кофе и общее количество циклов нельзя сбросить.

Общее количество процедур помола сохраняется для двух мельниц (ММ1 и ММ2) и сбрасывается только техником при замене мельниц.

19. Как войти в режим программирования

ЗАМЕЧАНИЕ: ТОЛЬКО если параметр «Customer Progr.» («Пользовательское программирование») установлен в режим «YES» («ДА») и параметр «Program. block» («Блокировка программирования») установлен в режим «NO» («НЕТ»).

Для доступа к программированию нажмите кнопку PRG (29); на дисплее появится следующее сообщение:



* CUSTOMER PROG. (ПОЛЬЗОВАТЕЛЬСКОЕ ПРОГР.)
KEY MENU (КНОПОЧНОЕ МЕНЮ)

Вход в меню: нажмите кнопку выбора.

Вход в подменю и их изменения: кнопками "+" (30) и "-" (31) поместите курсор (черную линию) на желаемой строке, затем нажмите кнопку PRG (29).



*KEY MENU
Type 1 coffee
repetition 001
Water dose 110
grinder MM1
MM1 cof, dose 064

(КНОПОЧНОЕ МЕНЮ)

Тип 1 кофе
повтор 001
Кол-во воды 110
измельчитель MM1
MM1 кол-во кофе 064)

Кнопками "+" (30) и "-" (31) измените текст или число.

Замечание: Во время операции изменения данных курсор принимает форму "→" или появляется полоса прокрутки с минимальным и максимальным значениями:



MM1 кол-во кофе 064

Иконки, указанные ниже, появляются в нижней части дисплея по очереди:



Выход из режима программирования

- Нажмите кнопку (29) для подтверждения изменений;
 - Нажмите кнопку RES (24), чтобы покинуть меню без сохранения изменений
- Если параметр «Customer Progr.» («Пользовательское программирование») установлен в значение «NO» («НЕТ»), на дисплее появится следующее сообщение:



CUSTOMER PROG.
NOT ENABLED!
(ПОЛЬЗОВАТЕЛЬСКОЕ ПРОГРАММИРОВАНИЕ
НЕ РАЗРЕШЕНО!)

19.1 Кнопочное меню - выбор кофе

Нажмите одну из кнопок выдачи кофе (32) (при этом соответствующий индикатор будет гореть). На дисплее появится следующее сообщение:

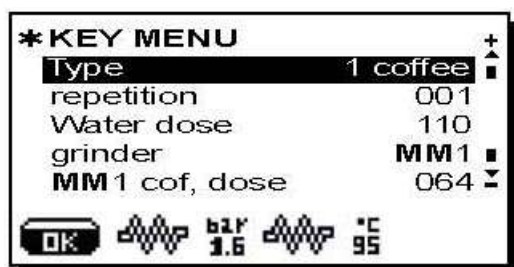

- Можно изменять следующие параметры выбора кофе:
- повторы (задает количество порций выбранного напитка в диапазоне от 001 до 099);
 - количество воды (количество объемных доз в диапазоне от 0 до 999, изменяется с шагом 1);
 - мельница (выбор мельницы MM1 или MM2);
 - количество кофе... (количество импульсов работы

мельницы, от 0 до 200 с шагом 1);
- пуск воды (определяет, следует ли добавлять воду до (before) или после (after) выдачи кофе);
- дополнительная вода (количество объемных доз в диапазоне от 0 до 999, изменяется с шагом 1).
Компоненты, отмеченные звездочкой (*), присутствуют не во всех конфигурациях продукта.
Настройка доз для обеих мельниц осуществляется в диапазоне + 5 от значения, заданного в техническом меню программирования.

Пример

<i>техническое программирование</i>	<i>пользовательское программирование</i>
доза кофе MM1 045	доза кофе MM1 040÷050
доза кофе MM2 020	доза кофе MM2 015÷025

19.2 Кнопочное меню - выбор капучино

Нажмите одну из кнопок выдачи капучино (32) (при этом соответствующий индикатор будет гореть). На дисплее появится следующее сообщение:



```
*KEY MENU
Type 1 cappuccino
repetition 001
Milk dose 07.0
Emulsion 07.0
Cold milk dose 00.0
```

(КНОПОЧНОЕ МЕНЮ)

Тип 1 капучино
повтор 001
Кол-во молока 07,0
Пена 07,0
Кол-во холодного молока 00,0)

Можно изменять следующие параметры выбора капучино:

- повторы (задает количество порций выбранного напитка в диапазоне от 001 до 099);
- количество молока (время подачи молока: от 0 до 60 секунд, изменяется с шагом 0.1);
- пена (время подачи вспененного молока, от 0 до значения времени, указанного в «кол-ве молока»);
- количество холодного молока (доза холодного молока; указание этого параметра позволяет получить теплое молоко; задается в диапазоне от 0 до 20, с шагом в 0,1 сек.);
- количество воды (количество объемных доз в диапазоне от 0 до 999, изменяется с шагом 1);
- мельница (выбор мельницы MM1 или MM2);
- количество кофе... (количество импульсов работы мельницы, от 0 до 200 с шагом 1);
- пуск воды (определяет, следует ли добавлять воду до (before) или после (after) выдачи кофе);
- дополнительная вода (количество объемных доз в диапазоне от 0 до 999, изменяется с шагом 1).

Компоненты, отмеченные звездочкой (*), присутствуют не во всех конфигурациях продукта. Настройка доз для обеих мельниц осуществляется в диапазоне + 5 от значения, заданного в техническом меню программирования.

Пример

техническое программирование *пользовательское программирование*

доза кофе MM1 045 доза кофе MM1 040÷050

доза кофе MM2 020 доза кофе MM2 015÷025

19.3 Кнопочное меню - выбор молока

Нажмите одну из кнопок выдачи капучино (32) (при этом соответствующий индикатор будет гореть). На дисплее появится следующее сообщение:



*KEY MENU
Type 1 milk
repetition 001
Milk dose 07.0
Emulsion 07.0
Cold milk dose 00.0

(КНОПОЧНОЕ МЕНЮ)

Тип 1 молоко

повтор 001

Кол-во молока 07.0

Пена 07.0

Кол-во холодного молока 00.0)

Можно изменять следующие параметры выбора капучино:

- повторы (задает количество порций выбранного напитка в диапазоне от 001 до 099);
- количество молока (время подачи молока: от 0 до 60 секунд, изменяется с шагом 0.1);
- пена (время подачи вспененного молока, от 0 до значения времени, указанного в «кол-ве молока»);
- количество холодного молока (доза холодного молока; указание этого параметра позволяет получить теплое молоко; задается в диапазоне от 0 до 20, с шагом в 0,1 сек.);

19.4 Кнопочное меню - выбор шоколада / растворимого напитка (где предусмотрены)

Нажмите одну из кнопок выдачи капучино (32) (при этом соответствующий индикатор будет гореть). На дисплее появится следующее сообщение:



*KEY MENU
Type 1 chocolate
repetition 001

(КНОПОЧНОЕ МЕНЮ

Тип 1 шоколад
повтор 001)

Можно изменять следующие параметры выбора шоколада (или другого растворимого напитка):
- повторы (задает количество порций выбранного напитка в диапазоне от 001 до 099);

19.5 Кнопочное меню - выбор смеси растворимых напитков (где предусмотрены)

Нажмите одну из кнопок выдачи капучино (32) (при этом соответствующий индикатор будет гореть). На дисплее появится следующее сообщение:



*KEY MENU
Type 1 mixed solub.
repetition 001
Milk dose 07.0
Emulsion 03.5
Cold milk dose 05.0

(КНОПОЧНОЕ МЕНЮ

Тип 1 смесь напитков
повтор 001
Кол-во молока 07.0
Пена 03.5
Кол-во холодного молока 05.0)

Можно изменять следующие параметры выбора смешанных растворимых напитков:
- повторы (задает количество порций выбранного напитка в диапазоне от 001 до 099);
- количество молока (время подачи молока: от 0 до 60 секунд, изменяется с шагом 0.1);
- пена (время подачи вспененного молока, от 0 до значения времени, указанного в «количестве молока»);
- количество холодного молока (доза холодного молока; указание этого параметра позволяет получить теплое молоко; задается в диапазоне от 0 до 20, с шагом в 0,1 сек.);

19.6 Кнопочное меню - выбор горячей воды

Нажмите кнопку выдачи горячей воды (12). На дисплее появится следующее сообщение:



*KEY MENU
Type water
dispens. time 20.0

(КНОПОЧНОЕ МЕНЮ
Тип вода
Время приготовления 20.0)

Можно изменять следующие параметры выбора горячей воды:
- время подачи воды (изменяется в диапазоне от 0 до 60, с шагом в 0,1 сек.)

Иллюстрации

Модель

Кофемашина



Рис. 1

Рис. 3



Цвета проводов

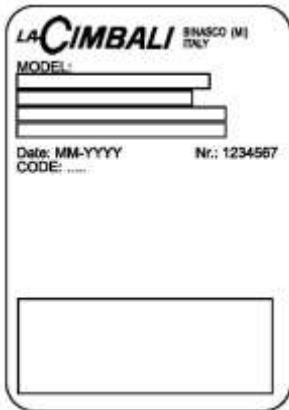
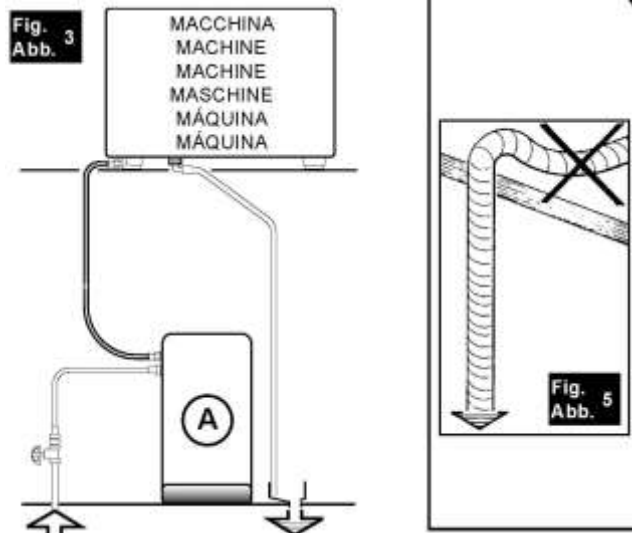
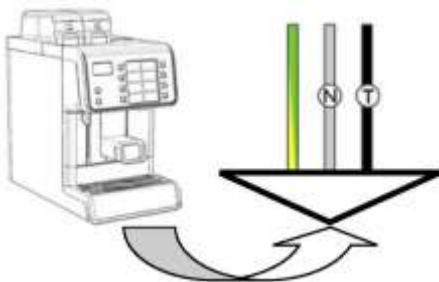

Однофазное соединение

N Белый
 T Черный

N Синий
 T Коричневый

1

2

Установите втулку подачи воды
 Максимальное давление напора воды 3 бара - 0,3 МПа (для давлений выше этого уровня требуется редуктор давления)



СТОК

Минимальный
диаметр
50 мм

Маркировка кнопок напитков

Маркировка кнопок выбора напитков, обозначающая доступные напитки, может быть выбрана пользователем с помощью специального программного обеспечения. Вы должны попросить установщика оборудования изготовить для вас маркировочные указатели.

После установки программ на компьютер выполните следующие шаги:

1) Создайте указатели с использованием желаемых иконок и текста;

2) Вставьте в принтер (желательно лазерный) прилагаемый лист.

После окончания печати используйте закрепитель для обеспечения качественной и долговечной маркировки;

3) Вырежьте указатели и сложите по указанной линии (A);

4) Ослабьте и отверните винт (S) под панелью;

5) Откройте дверцу (P), нажав на две выступающие части;

6) Вставьте указатели, как показано на картинке;

7) Закройте дверцу (P);

8) Вставьте и затяните винт (S).

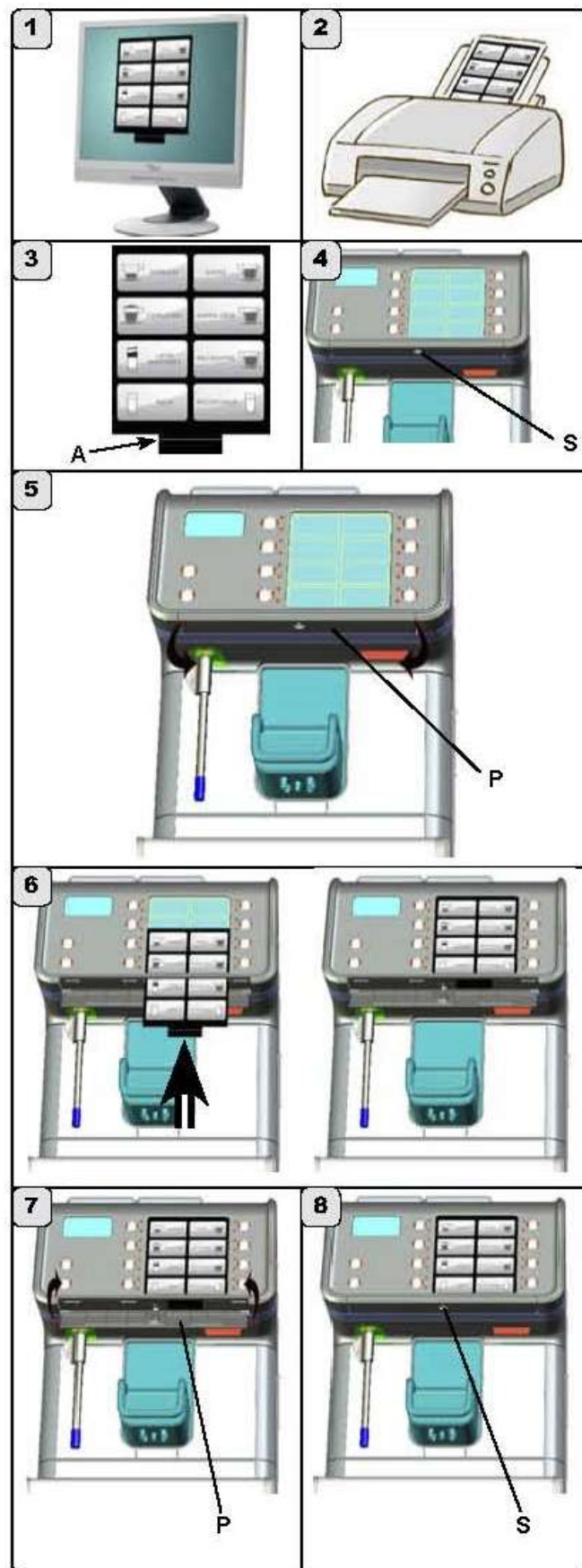

ГАРАНТИЙНЫЙ СЕРТИФИКАТ

УСЛОВИЯ ГАРАНТИИ

Гарантия включает замену дефектных частей в течение 12 месяцев со дня установки кофемашины техником, имеющим допуск от GRUPPO CIBALI.

Расходы на транспортировку и работу в гарантийные обязательства не включаются. Повреждения и поломки машины по невнимательности оператора, повреждения из-за недостаточного обслуживания или несвоевременной регенерации умягчителя воды, проблемы, связанные с качеством электричества и воды, повреждения при работе неавторизованного персонала и износ расходных материалов (фильтры, лейки, прокладки и т.п.) не покрываются гарантией.

Право на гарантийное обслуживание должно быть подтверждено возвратом части "B" гарантийного сертификата (в течение 10 дней от даты установки оборудования) в компанию GRUPPO CIBALI.

Помимо предоставления права на гарантию, часть "B" также считается подтверждением получения технической документации и руководства пользователя.

Гарантией не покрываются повреждения, связанные с несоблюдением инструкций по использованию и обслуживанию оборудования. Покупатель ни при каких обстоятельствах не должен задерживать или приостанавливать платежи. Такие действия автоматически приведут к потере прав на гарантийное обслуживание. Юридические вопросы решаются по закону и под юрисдикцией суда Милана.

A	Печать дистрибьютора	Дата
Дата	Подпись техника	Тип операции
		Деталь под замену
		Серийный номер
		1

Дата	Дата
Тип операции	Тип операции
Деталь под замену	Деталь под замену
Серийный номер	Серийный номер
2	3

ГАРАНТИЙНЫЙ СЕРТИФИКАТ B следует заполнить и отправить почтой в CIBALI		
B	Продавец	Печать дистрибьютора
	Серийный номер	Дата
		Подпись техника

Адрес клиента

Фамилия	Имя
Адрес	
Город, почтовый индекс, страна	

GRUPPO CIMBALI S.p.A.
SERVIZIO ASSISTENZA TECNICA
Via A. Manzoni, 17
I - 20082 Binasco (MI)

GRUPPO CIMBALI S.p.A.
Ул. А. Манцони 17,
Бинаско (провинция Милан),
ИТАЛИЯ
Тел. ..39 2 90.55.501 / 90.04.91
Факс ..39 2 90.54.818
www.cimbali.it

Компания GRUPPO CIMBALI оставляет за собой право вносить изменения в кофемашину согласно требованиям отдельных стран и в соответствии с технологическим прогрессом.
Настоящая публикация не должна быть скопирована или опубликована, целиком или частично, без письменного разрешения компании GRUPPO CIMBALI S.p.A.

© Права принадлежат компании GRUPPO CIMBALI S.p.A., Милан, Италия
Все права зарезервированы

СЛУЖБА ТЕХНИЧЕСКОГО ОБСЛУЖИВАНИЯ

СІМВАЛІ и «ТЕХНИЧЕСКАЯ СЛУЖБА»

Группа обслуживания клиентов компании СІМВАЛІ, нацеленная на обеспечение постоянного наивысшего качества работы кофемашин у своих клиентов, предоставляет также серию чистящих продуктов ECO LINE, специально разработанную для использования в этих целях.

ECO LINE - Чистящие продукты

- A) Для производителей капучино, жидкие 610-004-129;
 - B) Для раздаточных кранов, блоков фильтров, кофейных кружек, порошкообразные 610-004-220;
 - C) Для раздаточных кранов, блоков фильтров, кофейных кружек, в маленьких пакетах 610-004-224;
 - D) Для раздаточных кранов суперавтоматических кофемашин, в виде таблеток 610-004-214.
- Закажите эти продукты напрямую у местного дистрибьютора, указав номер требуемого продукта, указанный выше.