

ПКА6-11ПП2.7069.006РС

Пароконвектомат
ПКА6-1/1ПП2

Клапан V18
120000060576

Клапан V28
120000060636

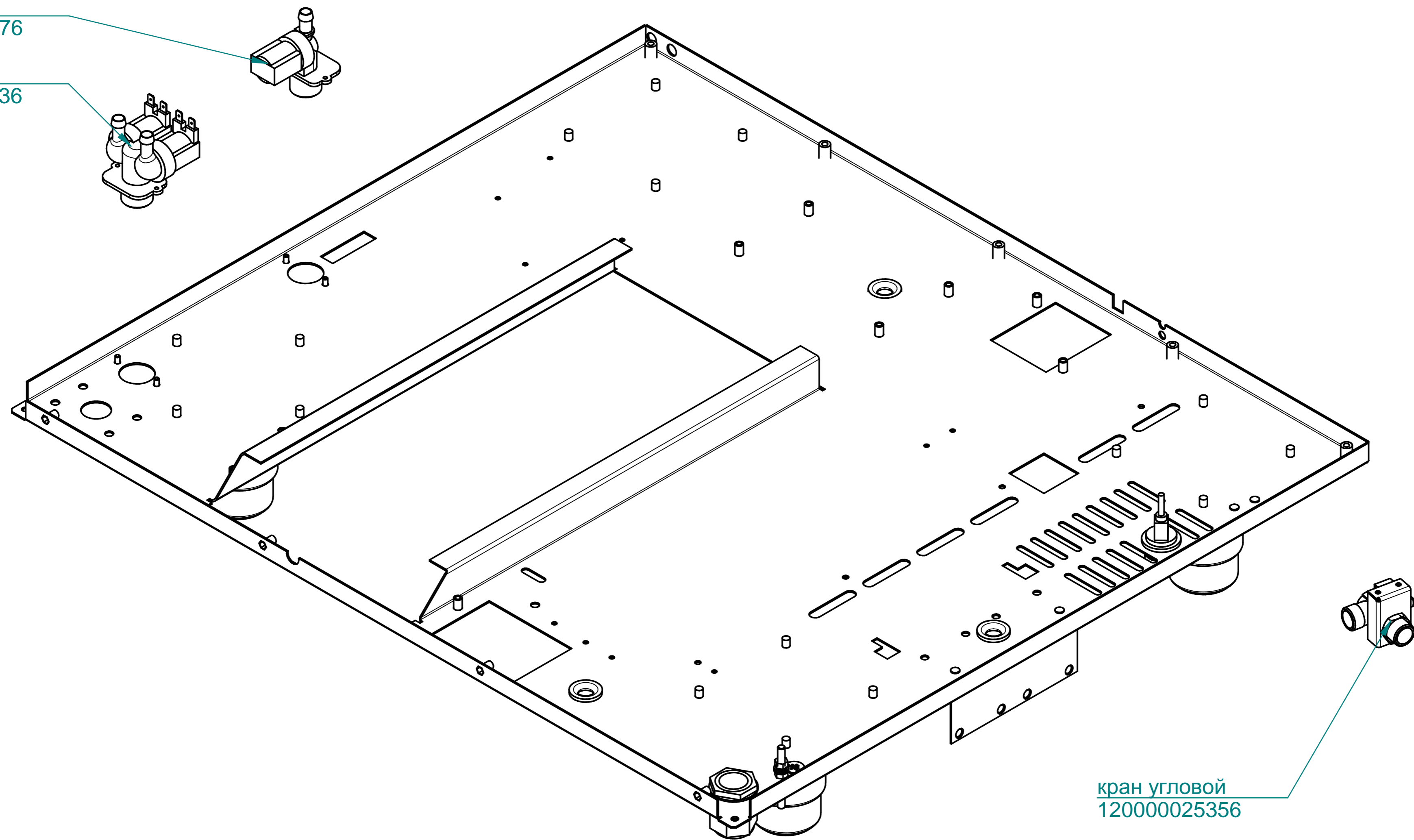

кран угловой
120000025356