

Настольные витрины AC37 (Cube Bar)



До +60°C



0°C/+8°C

- ▼ Настольные витрины AC37 (Cube Bar) – это новая линейка витрин в кубическом дизайне, основной тенденции в оформлении торгового пространства
- ▼ Предназначены для демонстрации как готовых к употреблению блюд, так и полуфабрикатов
- ▼ Элегантный дизайн выгодно подчеркнет привлекательность выставляемого товара и обеспечит идеальные условия хранения

Салютма®

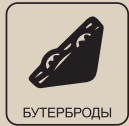
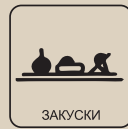

ТЕХНИЧЕСКИЕ ХАРАКТЕРИСТИКИ

Модель	Общая длина, мм	Горизонтальная площадь экспозиции, м ²	Полезный объем, м ³	Рабочая температура, °C
	→ мм			
1,0 статика	1090	0,21	0,01	0...+8
1,5 статика	1440	0,32	0,016	
1,8 статика	1790	0,42	0,021	
1,0 статика XL	1090	0,21	0,01	
1,5 статика XL	1440	0,32	0,016	
1,8 статика XL	1790	0,42	0,021	
1,0 тепловая*	1015	0,27	0,013	до +60
1,5 тепловая*	1370	0,38	0,019	

* гастроемкости (325x176x40 мм) в комплект поставки входят

СТАТИКА

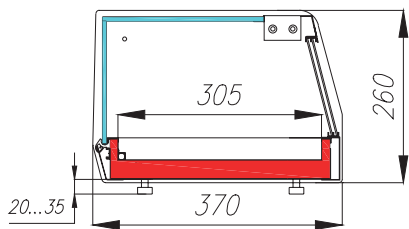

СТАТИКА XL

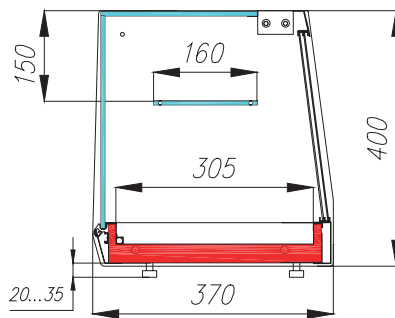

ТЕПЛОВАЯ

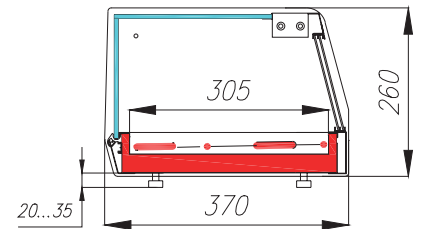

Климатический класс оборудования: 3.
Витрины предназначены для эксплуатации в закрытом помещении с естественной вентиляцией при температуре окружающего воздуха от +12°C до +25°C и относительной влажности не более 60%.

СТАНДАРТНЫЕ ЦВЕТОВЫЕ РЕШЕНИЯ

black&steel



ОПЦИИ:

- гастроемкости GN1/3 (325x176x40 мм) для холодильной витрины

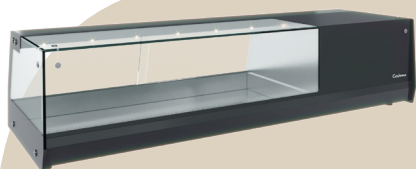

статика

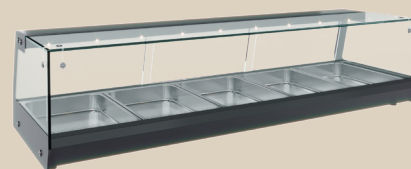

тепловая

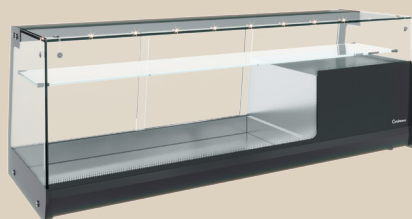

статика XL

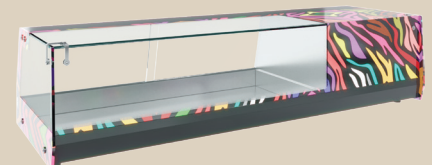

индивидуальный дизайн